

Perfiles Estructurales

Catálogo Técnico

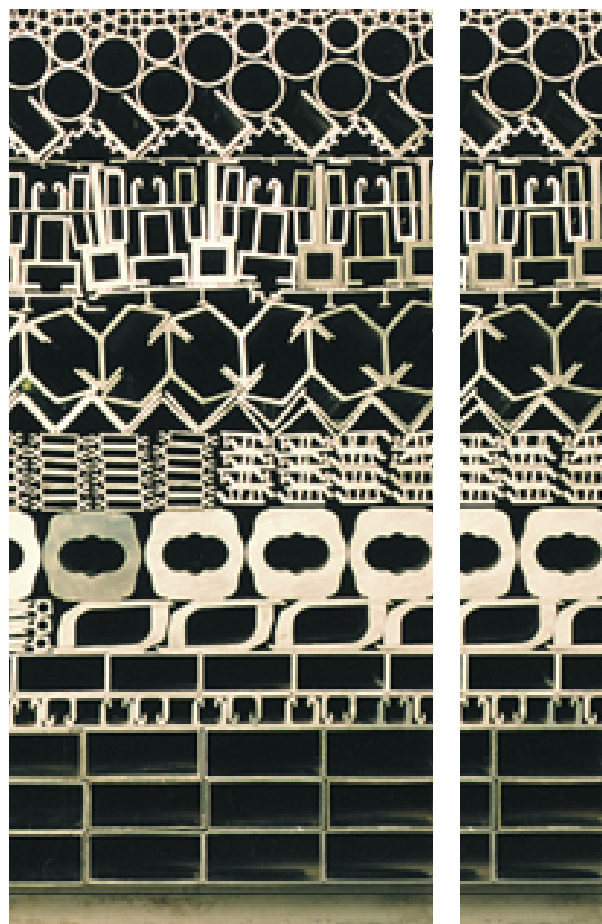
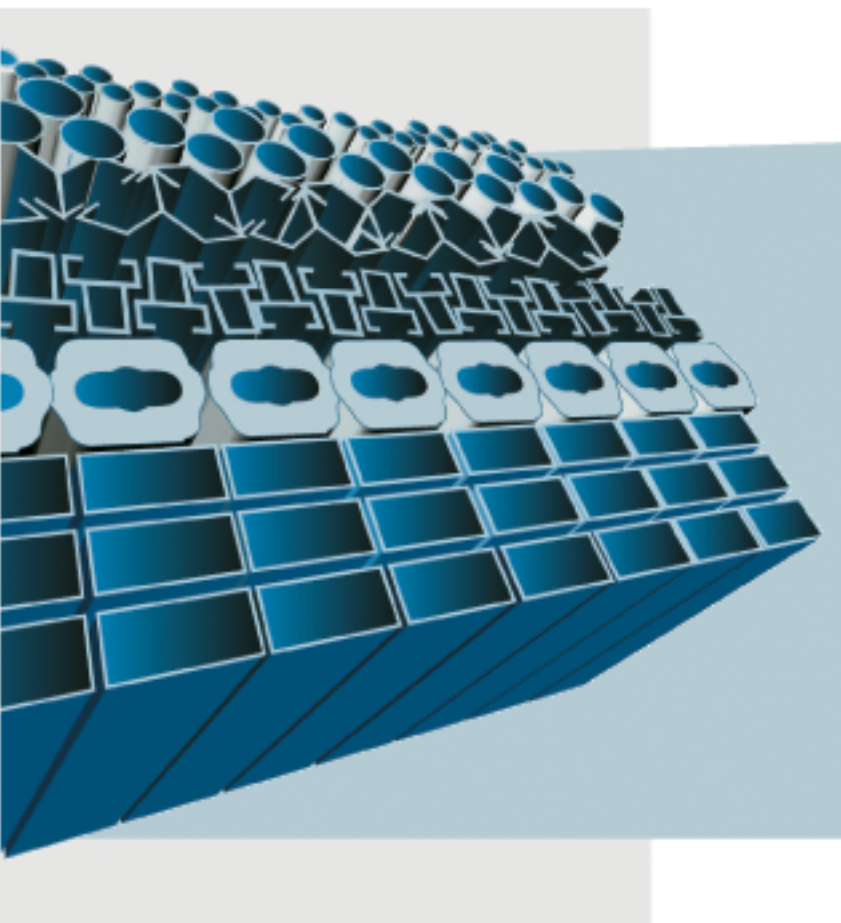

ÁNGULOS ALAS IGUALES

perfil	A	e	Peso	Radio	Observ.
MPN-011	12,00	1,50	0,093		
MPN-085	15,87	1,50	0,122		
MPN-086	20,00	1,50	0,157		
MPN-120	25,00	1,50	0,197		
MPN-089	25,40	1,20	0,162		
MPN-087	30,00	1,50	0,238		
PPN-2251	30,00	2,00	0,313		
MPN-088	32,00	1,50	0,254		
PPN-1942	32,00	3,00	0,494		
MPN-091	38,00	1,50	0,302		
MPN-031	38,00	2,00	0,407		
MPN-032	38,00	3,00	0,603		
MPN-093	50,00	1,50	0,400		
MPN-017	50,00	3,00	0,756		
MPN-042	50,00	4,00	1,050		
M-1549	50,00	4,20	1,077	2,10	cantos redondos
MPN-043	50,00	5,00	1,300		
MPN-070	60,00	5,00	1,552		
MPN-095	76,20	1,70	0,691		
MPN-072	76,20	6,30	2,489		

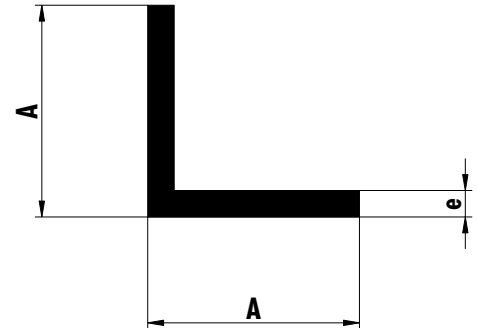

ÁNGULOS ALAS DESIGUALES

perfil	A	B	e	Peso
PPN-3295	22,00	11,00	1,50	0,127
MPN-096	23,00	12,00	1,50	0,135
MPN-080	28,70	11,10	2,00	0,203
MPN-097	29,00	15,00	1,50	0,173
MPN-098	30,00	20,00	1,50	0,197
MPN-117	35,00	8,00	1,40	0,156
MPN-099	38,00	25,00	1,50	0,248
PPN-2101	40,00	20,00	3,00	0,462
MPN-100	50,00	25,00	1,50	0,297
MPN-027	50,00	25,00	3,00	0,583
MPN-038	50,00	38,00	4,00	0,925
PPN-3346	62,00	30,00	2,00	0,486
PPN-2300	100,00	20,00	2,00	0,637
MPN-075	100,00	50,00	6,00	2,332

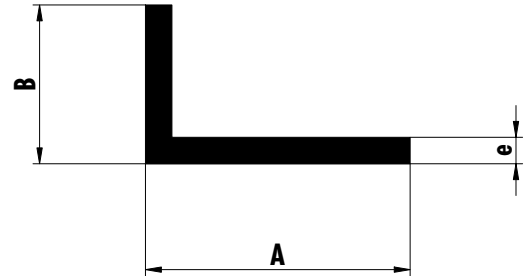

PERFILES DOBLE T

perfil	A	B	e	Peso	Observ.
P-2062	20,00	10,00	2,00	0,248	
PPN-2025	53,00	51,00	5,00	1,957	
P-3107	63,00	100,00	5,00	2,916	
P-4359	76,20	101,60	6,35	3,961	
MPN-112	100,00	100,00	6,00	4,800	
MPN-111	100,00	100,00	8,00	6,140	
MPN-110	100,00	160,00	8,00	7,420	
P-6853	88,00	80,00	6 y 8 en B	4,339	

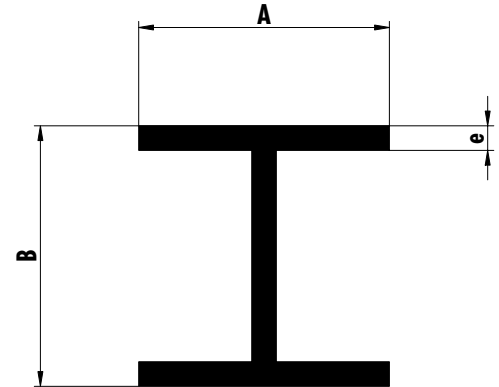

PERFILES T

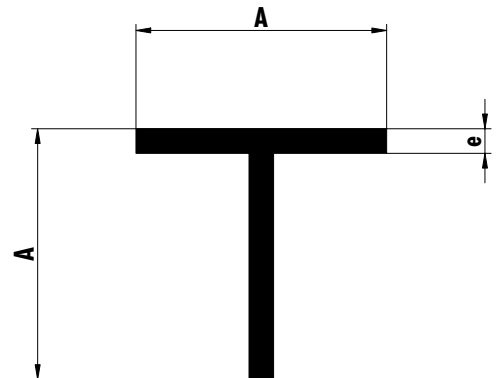
perfil	A	e	Peso	Observ.
MPN-004	15,00	2,00	0,152	
MPN-005	20,00	2,00	0,209	
MPN-006	25,00	2,00	0,264	
MPN-103	25,40	1,20	0,162	
PPN-3292	40,00	2,00	0,421	
PPN-1935	80,00	8,00	3,283	

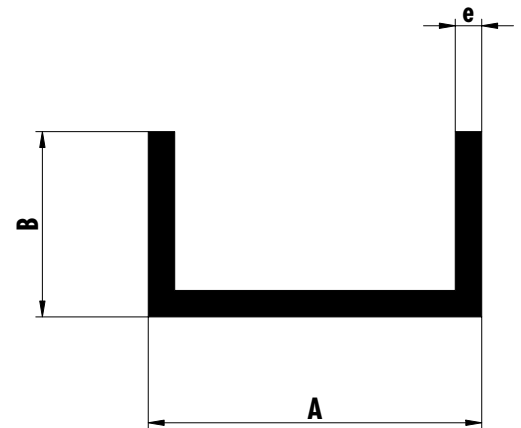

PERFILES U DESIGUALES

perfil	A	B	e	Peso	Observ.
PPN-2382	15,00	20,00	2,00	0,275	
PPN-2385	15,00	25,00	2,00	0,329	
PPN-2384	15,00	40,00	2,00	0,491	
PPN-3158	19,00	25,40	1,60	0,289	
P-6001	19,00	42,00	2,6 Y FONDO 3	0,710	
MPN-047	25,00	11,50	1,50	0,183	
MPN-126	30,00	16,00	2,00	0,313	
P-6687	35,00	50,00	4,20	1,393	Aletas red, R1
PPN-4050	40,00	15,00	1,50	0,271	
MPN-105	50,00	20,00	1,50	0,354	
P-5786	50,00	28,00	4,00	1,083	
MPN-082	74,00	60,00	5,00	2,484	
MPN-068	102,00	52,00	6,00	3,142	
MPN-083	150,00	100,00	6,00	5,476	

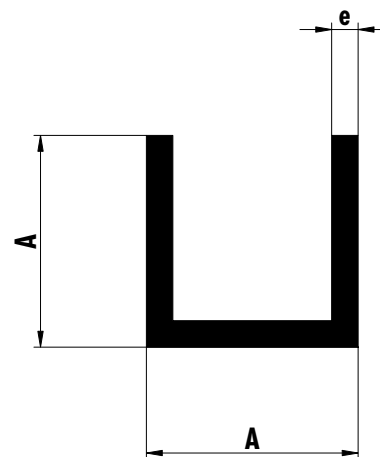

PERFILES U IGUALES

perfil	A	e	Peso
MPN-058	12,00	1,15	0,108
PPN-2190	12,00	1,50	0,135
MPN-131	15,00	1,50	0,170
MPN-063	19,00	2,00	0,286
PPN-2596	20,00	2,00	0,302
PPN-2581	40,00	3,00	0,922

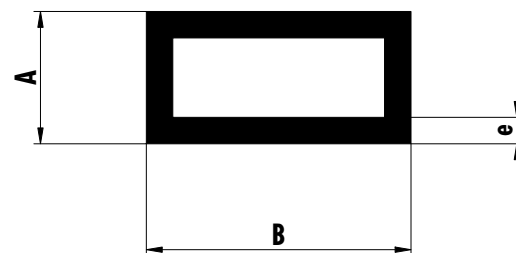

TUBOS RECTANGULARES

perfil	A	B	e	Peso	Radio	Observ.
PC-2236	20,00	10,00	1,50	0,218		
MC-144	25,00	15,00	1,50	0,300		
PC-2671	30,00	12,00	1,50	0,316		
MC-068	30,00	12,40	1,50	0,319		
MC-145	30,00	20,00	1,50	0,381		
MC-148	38,00	25,00	1,50	0,486		
MC-147	40,00	20,00	1,50	0,462		
PC-4279	40,00	20,00	2,00	0,605		
MC-079	50,00	15,00	1,50	0,502		
MC-169	50,00	20,00	1,50	0,543		
MC-149	50,00	25,00	1,50	0,583		
PC-2571	50,00	25,00	2,20	0,839		
MC-152	50,00	38,00	1,50	0,689		
PC-2655	50,00	38,00	2,50	1,120		
MC-080	60,00	25,00	1,50	0,664		
MC-150	60,00	30,00	1,50	0,705		
MC-160	70,00	40,00	1,50	0,867		
MC-122	70,00	40,00	2,00	1,145		
MC-082	75,00	25,00	1,50	0,786		
MC-179	75,00	25,00	1,75	0,913		
PC-4288	75,00	25,00	2,50	1,283		
MC-083	75,00	50,00	1,50	0,988		
PC-4289	75,00	50,00	2,50	1,620		
PC-3988	76,00	25,00	1,60	0,845		
PC-4833	90,00	40,00	2,00	1,361		
PC-2569	100,00	25,00	2,50	1,620		
MC-161	100,00	45,00	1,50	1,150		
PC-4836	100,00	45,00	2,00	1,523		
MC-084	115,00	50,00	2,00	1,739		
PC-5366	125,00	50,00	2,30	2,117		
MC-141	127,00	50,00	2,00	1,868		



TUBOS CUADRADOS

perfil	A	e	Peso	Radio	Observ.
MC-088	12,00	1,25	0,145		
MC-091	15,00	1,25	0,185		
MC-024	20,00	1,50	0,300		
MC-020	25,00	1,50	0,381		
PC-4268	25,00	2,00	0,495		
MC-073	25,40	1,25	0,326		
MC-054	30,00	1,50	0,461		
MC-053	38,00	1,50	0,591		
P-2698	40,00	1,50	0,624		
PC-4276	40,00	2,00	0,821		
MC-165	45,00	1,50	0,705		
MC-142	50,00	1,50	0,786		
MC-143	60,00	1,50	0,948		
PC-3109	75,00	2,00	1,580		

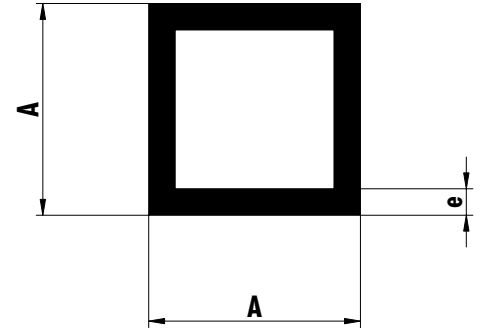

PLANCHUELAS

perfil	A	e	Peso	Radio	Observ.
P-3726	12,70	3,00	0,102		
PP-4080	12,70	5,00	0,167	R0,4	
PP-3727	15,30	3,30	0,136		
MP-052	19,00	2,00	0,102		
MP-022	19,00	4,00	0,205		
MP-020	19,00	5,00	0,256		
PP-3746	20,00	3,00	0,162		
MP-054	25,00	2,00	0,135		
MP-171	25,00	6,00	0,402	R1	
MP-177	25,40	6,35	0,432	R1	
MP-181	25,40	12,70	0,869	R1	
MP-183	25,40	19,05	1,304	R1	
MP-066	30,00	5,00	0,405		
MP-124	30,00	6,00	0,481		
MP-127	32,00	1,50	0,130		
MP-018	32,00	5,00	0,432		
P-2065	32,50	26,00	2,281		
MP-142	35,00	12,00	1,134		
MP-129	38,00	1,50	0,154		
MP-024	38,00	3,00	0,308		
MP-180	38,10	6,35	0,651	R1	
MP-173	38,10	9,52	0,977	R1	
MP-184	38,10	19,05	1,958	R1	
MP-185	38,10	25,40	2,611	R1	
MP-130	40,00	1,50	0,162		
MP-165	40,00	5,00	0,540		
MP-169	40,00	6,00	0,645	R1	
P-6780	42,00	27,00	3,052	R2	
MP-182	44,95	12,70	1,523	R1	
PP-2238	50,00	2,00	0,270		
MP-166	50,00	6,00	0,810		
MP-012	50,00	10,00	1,350		
PP-4108	50,00	27,50	3,713		
PP-4104	50,00	32,00	4,320		
MP-172	50,80	6,35	0,869	R1	
MP-174	50,80	9,52	1,304	R1	
MP-175	50,80	12,70	1,739	R1	
MP-179	50,80	19,05	2,611	R1	
MP-005	50,80	20,00	2,743		
MP-176	50,80	25,40	3,480	R1	
PP-4105	51,00	19,00	2,613		
P-6778	51,00	26,00	3,571		
MP-072	60,00	10,00	1,620		

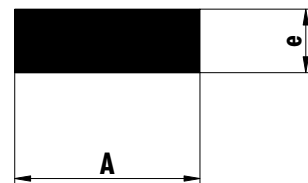

PLANCHUELAS

perfil	A	e	Peso	Radio	Observ.
PP-3910	60,00	20,00	3,360		
P-2612	60,00	25,00	4,190		
PP-2448	65,00	3,00	0,526		
PP-1978	65,00	58,00	10,171	R2	
P-6779	68,00	62,00	11,372	R2	
MP-140	70,00	10,00	1,890		
P-3275	72,00	2,50	0,486		
MP-131	76,00	1,50	0,308		
PP-3750	76,20	5,00	1,029		
MP-178	76,20	6,35	1,304	R1	
MP-167	80,00	6,00	1,293	R1	
P-6888	80,00	6,50	1,404		
MP-038	80,00	10,00	2,160		
MP-114	80,00	19,00	4,104		
P-6776	80,00	39,00	8,415		
P-2663	80,00	80,00	17,280	R2	
P-6777	85,00	40,00	5,605		
MPN-164	90,00	3,00	0,726	R1	
PP-5473	90,00	40,00	9,720		
P-2664	90,00	90,00	21,870		
MP-075	100,00	5,00	1,350		
MP-045	100,00	10,00	2,700		
MP-170	100,00	12,00	3,237	R1	
MP-099	100,00	15,00	4,050		
PP-2487	101,60	25,40	6,966		
P-6460	110,00	10,00	2,970	R1,5	
P-5688	114,00	114,00	35,022		
PP-4900	115,00	3,00	0,932		
PP-4119	120,00	2,00	0,648		
PP-4120	127,00	6,35	2,177		
MP-109	150,00	14,00	5,670		
P-2233	150,00	100,00	40,500		Largo 3 mts.
P-2730	152,40	6,30	2,612		
MP-168	160,00	10,00	4,317	R1	
PP-2055	180,00	15,00	7,290		
PP-2619	180,00	20,00	9,717	R1	
PP-2620	180,00	30,00	14,577	R1	
PP-2662	180,00	40,00	19,437	R1	
P-3908	200,00	20,00	11,200		
MP-119	213,00	22,00	12,652		
MP-161	260,00	5,00	3,510		
P-6894	280,00	8,00	6,043	R1,5	

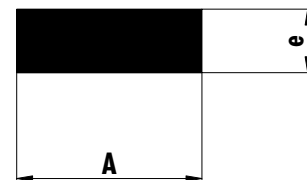

TUBOS REDONDOS EXTRUÍDOS

perfil	A	e	Peso	Observ.
PC-414	12,50	1,60	0,148	Rollo
PC-504	12,70	1,50	0,142	
P-6509	15,87	1,15	0,143	
PC-503	15,87	1,50	0,183	
PC-507	15,88	2,00	0,235	
P-6416	15,88	2,00	0,553	
PC-505	16,00	1,50	0,184	
PC-430	16,00	1,50	0,184	
P-6418	19,00	2,00	0,288	
P-6507	19,05	1,15	0,175	
PC-510	19,05	1,25	0,188	
MC-185	19,05	1,50	0,224	
PC-518	19,05	3,00	0,408	
MC-131	22,20	1,35	0,238	
PC-520	22,22	1,50	0,264	Para trefilar
MC-272	22,22	1,55	0,273	
PC-521	22,22	2,00	0,343	
P-6419	22,22	2,00	0,342	
PC-529	25,40	1,25	0,256	
PC-530	25,40	1,50	0,304	
PC-535	25,40	2,00	0,397	
PC-537	25,40	2,50	0,486	
PC-536	25,40	2,75	0,528	Para trefilar
PC-113	25,60	2,70	0,524	
PC-126	25,60	2,85	0,548	Para trefilar
MC-273	25,80	1,70	0,348	Para trefilar
PC-162	26,00	3,50	0,667	Bicicleta
P-6420	26,50	2,75	0,553	
PC-549	28,00	2,00	0,440	
MC-194	29,00	1,50	0,351	
PC-555	31,75	1,50	0,386	
PC-556	31,75	2,00	0,504	
P-6417	31,75	2,40	0,596	
MC-118	31,75	3,00	0,731	
PC-557	32,00	1,50	0,388	
PC-565	33,00	1,50	0,401	Para trefilar
MC-267	34,20	3,25	0,853	
PC-579	34,50	1,50	0,421	Para trefilar
MC-265	35,55	2,40	0,675	
PC-595	38,10	1,50	0,466	
MC-188	38,10	3,00	0,894	Aloj. manubrio bicicleta
P-6877	38,10	4,50	1,282	
PC-609	40,00	2,00	0,645	Aloj. manubrio bicicleta
P-6878	40,00	5,00	1,485	Bicicleta
P-6421	41,28	1,70	0,572	Para trefilar
MC-268	41,55	1,75	0,591	
PC-618	42,20	4,50	1,439	

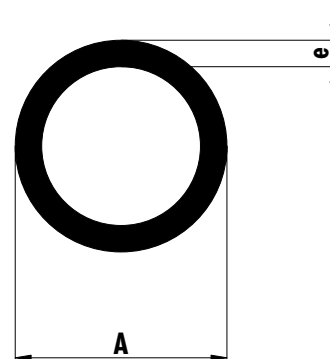

TUBOS REDONDOS EXTRUÍDOS

perfil	A	e	Peso	Observ.
P-6876	44,00	5,00	1,655	Caja pedatera bicicleta
MC-056	44,50	3,00	1,055	
P-6422	45,00	2,00	0,729	
P-6879	45,00	5,50	1,841	Caja pedatera bicicleta
MC-189	48,30	5,00	1,836	
PC-656	49,00	3,00	1,169	
MC-040	50,00	2,00	0,815	
MC-259	50,00	3,00	1,196	
PC-663	50,00	4,00	1,560	
PC-906	50,80	1,50	0,627	Riego
PC-666	50,80	2,00	0,827	
PC-667	50,80	3,00	1,216	
MC-269	52,80	1,70	0,737	Para trefilar
MC-271	52,80	2,30	0,985	Para trefilar
PC-686	54,00	7,00	2,792	
PC-707	60,00	5,00	2,333	
PC-709	62,00	9,00	4,046	
PC-713	63,00	5,00	2,460	
MC-059	63,50	3,00	1,540	
PC-911	69,85	1,50	0,870	Riego
PC-732	70,00	11,75	5,806	
PC-986	73,00	6,50	3,666	
PC-748	75,00	2,50	1,537	Conversión
PC-744	76,00	2,00	1,240	
PC-746	76,00	5,00	3,011	
MC-117	76,10	3,00	1,860	Buje
PC-920	76,20	1,25	0,794	
PC-925	76,20	1,50	0,950	Riego
MC-061	76,20	3,00	1,860	
PC-754	80,00	5,00	3,181	Conversión
MC-130	80,90	2,00	1,339	
PC-776	81,00	2,50	1,676	
PC-761	82,20	3,00	2,015	
MC-111	82,35	6,00	3,877	
MC-221	85,00	3,70	2,552	
PC-762	86,00	5,00	3,435	Conversión
PC-774	88,90	5,48	3,878	
PC-930	89,00	1,25	0,930	Riego
PC-935	89,00	1,50	1,110	Riego
PC-768	90,00	3,00	2,214	
PC-778	98,00	1,50	1,228	
MC-042	100,00	2,00	1,663	
PC-779	100,00	2,50	2,067	
PC-766	100,00	6,00	4,784	
PC-945	101,60	1,50	1,274	Riego
PC-950	101,60	2,00	1,690	Riego
PC-771	101,60	2,50	2,101	

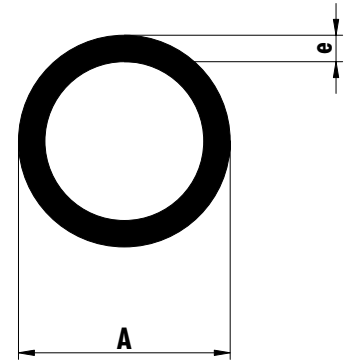

TUBOS REDONDOS EXTRUÍDOS

perfil	A	e	Peso	Observ.
PC-949	101,60	3,00	2,509	Riego
PC-769	101,60	5,00	4,097	
PC-952	114,30	2,00	1,905	Riego
MC-262	108,20	3,05	2,878	
MC-116	114,30	4,00	3,742	
MC-090	114,30	5,00	4,635	
MC-121	114,30	5,90	5,424	
PC-770	114,30	8,65	7,750	
MC-251	114,50	4,00	3,747	
PC-780	120,00	6,00	5,802	
PC-775	125,00	18,00	17,711	
PC-955	127,00	1,70	1,807	Riego
PC-956	127,00	2,00	2,119	Riego
MC-075	127,00	8,00	8,075	
MC-252	129,00	4,50	4,752	
PC-781	134,30	3,40	3,763	
MC-167	140,00	6,55	7,414	
MC-229	147,00	4,25	5,146	
PC-777	150,00	9,00	10,862	
P-5360	152,40	1,40	1,792	Riego
PC-965	152,40	1,70	2,173	Riego
PC-970	152,40	2,00	2,550	Riego
PC-763	157,00	4,00	5,191	
MC-107	164,00	6,00	8,041	
MC-203	164,50	6,00	8,066	
MC-125	165,00	9,50	12,531	
PC-975	165,10	2,30	3,176	Riego
MC-250	165,40	6,20	8,372	
MC-205	168,00	8,00	10,857	
PC-782	172,75	10,00	13,775	
PC-985	184,10	2,70	4,151	Riego
MC-155	200,00	8,00	13,027	
MC-174	233,00	7,00	13,419	

