

Sistema Herrero

Catálogo Técnico

Sistema Herrero • CATALUÑO TÉCNICO



Detalle	referencia
Listado de perfiles	05
Corrediza	07
Guía cortina	12
Tapacinta	13
Contravidrios	14
Paño fijo central	15
Paño fijo lateral	16
Paño fijo 40 x 90	17
Ventiluz y banderola	18
Desplazable	19
Postigón de rebatir	20
Puerta bisagra encolizada	22
Puerta línea Rosario	24
Puerta línea Santa Fe	27
Puerta tablero tubular	29
Puerta pesada de rebatir y vaivén	31
Puerta A25	33
Puerta placa	35
Marco regulable para puerta placa	36
Acoples	37
Premarcos	39
Vidrio repartido	40
Varios	41

SISTEMAS COMPLEMENTARIOS

Cortina común	42
Cortina barrio	43
Tabique tubular	44
Tabique liviano A42	45
Techo vidriado	46
Mampara de baño	47
Baranda balcón	49
Parasoles	51
Revestimiento y cielorraso	54
Frente vidriera	56

Prohibida la modificación, publicación o venta; total o parcial de estos documentos, sin la previa autorización por parte de Aluar División Elaborados.

Aluar División Elaborados en ningún caso será responsable por los deficientes trabajos ejecutados por terceros en aberturas armadas con nuestros perfiles.
Será de exclusiva responsabilidad del instalador y/o contratista la previa y correcta verificación del cálculo estructural.

Este catálogo fue impreso en la ciudad de Buenos Aires en septiembre de 2003.

PERFIL	DESCRIPCION	PAGINA	PERFIL	DESCRIPCION	PAGINA
1	MARCO - VENTANA Y PUERTA CORREDIZA	07	179	CONTRAVIDRIO	14
2	ZOCALO Y CABEZAL - HOJA CORREDIZA	07	183	TRAVESAÑO - PAÑO FIJO (3 a 57 mm.)	16
3	PARANTE LATERAL - HOJA CORREDIZA	07	184	CONTRAVIDRIO DOBLE	16
4	PARANTE CENTRAL - HOJA CORREDIZA	07	185	COLUMNNA DE ACOUPLE	37
5	MOSQUITERO	07	186	ACOPLE EN ESQUINA	37
6	MOSQUITERO CHICO	41	187	PERFIL ROTULA	38
7	MARCO - PAÑO FIJO	15	188	MARCO - CUBREDUCHADOR	47
8	CONTRAVIDRIO UNIVERSAL HERRERO/EKONAL	14	189	TAPA ZOCALO - TABIQUERIA TUBULAR	44
10	MARCO - PUERTA REBATIR	31	190	ZOCALO - TABIQUERIA TUBULAR	44
11	TRAVESAÑO HOJA - PUERTA DE REBATIR Y VAIVEN	31	191	MARCO DE PUERTA - TABIQUERIA TUBULAR	44
17	UMBRAL - PUERTA CORREDIZA	09	192	CONTRAVIDRIO CORTO - TABIQUERIA TUBULAR	44
19	CIERRE CENTRAL - PUERTA Y VENTANA CORREDIZA	09	193	CONTRAVIDRIO LARGO - TABIQUERIA TUBULAR	44
21	GUIA DE CORTINA BARRIOS	12	194	TRAVESAÑO - TABIQUERIA TUBULAR	44
23	PORTABURLETE Y PORTACONTRAVIDRIO - HOJA VAIVEN	32	195	COLUMNNA - TABIQUERIA TUBULAR	44
24	MARCO - PUERTA VAIVEN	31	201	NUCLEO CENTRAL PARASOL	51
31	UMBRAL - CUBREBAÑERA	47	202	PARASOL TUBULAR	51
36	PARASOL 140 mm.	51	204	PARANTE CENTRAL REFORZADO - PUERTA CORREDIZA	08
37	ESCUADRA DE ARMADO PARTE A, B y C	41	205	CONTRAVIDRIO - PUERTA CON TABLERO TUBULAR	30
38	CONTRAVIDRIO UNIVERSAL PARA MASILLA	14	206	CONTRAVIDRIO - PUERTA CON TABLERO TUBULAR	30
39	PARANTE HOJA - PUERTA DE REBATIR Y VAIVEN	31	207	TABLILLA - PUERTA CON TABLERO TUBULAR	29
40	TAPACANTO - PUERTA VAIVEN	32	208	TRAVESAÑO INTERMEDIO - PUERTA CON TABLERO TUBULAR	30
41	TAPACANTO - PUERTA DE REBATIR	31	209	TRAVESAÑO PARA VIDRIO PARTIDO - PUERTA CON TABLERO TUBULAR	30
42	TAPACANTO CON TOPE PARA BATIENTE - PUERTA DE REBATIR	31	211	MARCO - PUERTA CON TABLERO TUBULAR	29
43	PORTACONTRAVIDRIOS UNIVERSAL DOBLE	32	212	TRAVESAÑO SUPERIOR E INFERIOR - PUERTA CON TABLERO TUBULAR	29
44	ZOCALO ALTO-HOJA CORREDIZA HERRERO	08	213	BATIENTE DE HOJA - PUERTA CON TABLERO TUBULAR	29
46	TAPAJUNTA DE PREMARCO	39	214	TAPACANTO CENTRAL HOJA - PUERTA CON TABLERO TUBULAR	30
47	PLANCHUELA DE COMANDO PARASOLES MOVILES	52	215	BISAGRA - VENTILUZ / BANDEROLA	18
51	PREMARCO STANDARD	39	216	MARCO - PROYECTANTE Y BANDEROLA	18
52	PORTACONTRAVIDRIO UNIVERSAL SIMPLE	57	217	HOJA - BANDEROLA	18
53	PARANTE LATERAL REFORZADO - HOJA CORREDIZA	08	218	HOJA - VENTILUZ	18
54	PARANTE CENTRAL REFORZADO - HOJA CORREDIZA	08	219	UMBRAL CON CAJA DE AGUA CORREDIZA	09
65	TRAVESAÑO REFORZADO HOJA - PUERTA DE REBATIR Y VAIVEN	32	220	PARANTE LATERAL CON MANIJA - HOJA CORREDIZA	08
77	CONTRAVIDRIO SIMPLEVIDRIO PARA TABIQUES	14	224	TRAVESAÑO HOJA - PUERTA CORREDIZA	08
78	CONTRAVIDRIO PARA PANELES DE 37 A 42 mm.	14	226	TRAVESAÑO POSTIGON DE ABRIR PARA 5800	21
79	CONTRAVIDRIO PARA PANELES DE 23 A 27 mm.	14	227	PARANTE POSTIGON DE ABRIR PARA 5800	21
80	CONTRAVIDRIO PARA PANELES DE 18 A 22 mm.	14	492	TUBO RECTANGULAR CON UNA ALETA 90 x 40 x 1.5 mm.	60
85	LARGUERO - TECHO VIDRIADO	46	493	TUBO RECTANGULAR CON DOS ALETAS 90 x 40 x 1.5 mm.	61
86	TRAVESAÑO - TECHO VIDRIADO	46	494	"U" DE ARMADO SERIE 40 x 90 x 1.5 (ACCESORIO)	63
87	TAPA LARGUERO - TECHO VIDRIADO	46	507	CONTRAVIDRIO INTERNO - PUERTA CON BISAGRA ENCOLIZADA	22
88	TAPA TRAVESAÑO - TECHO VIDRIADO	46	508	MARCO ANGOSTO - PUERTA CON BISAGRA ENCOLIZADA/POSTIGON	20
89	CUBRE TORNILLO - TECHO VIDRIADO	46	509	BATIENTE DE HOJA - PUERTA CON BISAGRA ENCOLIZADA	22
90	TRAVESAÑO - MOSQUITERO	07	510	TRAVESAÑO DE HOJA - PUERTA CON BISAGRA ENCOLIZADA	22
94	TRAVESAÑO - PAÑO FIJO	15	511	TAPACANTO - PUERTA CON BISAGRA ENCOLIZADA	23
126	DISTANCIADOR DE TABLILLA	20	519	TAPACANTO CON TOPE - PUERTA CON BISAGRA ENCOLIZADA	23
127	TABLILLA POSTIGON 100 mm.	20	521	TAPACINTA	13
128	BISAGRA TAPACINTA	13	524	MARCO - PUERTA CON BISAGRA ENCOLIZADA	22
129	TAPACINTA	13	525	MARCO HOJA SECUNDARIA - PUERTA CON BISAGRA ENCOLIZADA	23
130	GUIA CENTRAL - CORTINA COMUN	12	526	CONTRAVIDRIO EXTERNO - PUERTA CON BISAGRA ENCOLIZADA	23
131	GUIA CENTRAL - CORTINA BARRIOS	12	527	TRAVESAÑO INTERMEDIO - PUERTA CON BISAGRA ENCOLIZADA	22
136	HOJA SECUNDARIA	23	528	TRAVESAÑO ANGOSTO - PUERTA CON BISAGRA ENCOLIZADA	23
139	MARCO - VENTANA DESPLAZABLE	19	660	PANEL STANDARD LIVIANO	54
140	HOJA SIMPLE - VENTANA DESPLAZABLE	19	681	MARCO - PUERTA PLACA	35
141	CABEZAL - CUBREBAÑERA	47	683	REVESTIMIENTO PEINE	54
143	JAMBA - CUBREBAÑERA	47	687	TRAVESAÑO CHICO - PAÑO FIJO	15
144	HOJA - CUBREBAÑERA	47	688	REVESTIMIENTO LIVIANO	54
147	TOALLERO - CUBREBAÑERA	47	690	GUIA CON ESCUADRA PARA CORREDIZA	09
148	SOPORTE TABLILLA DE POSTIGON	21	691	MARCO CORREDIZA DE 3 GUIAS	11
153	TABLILLA POSTIGON DE 46.6 mm.	20	700	TRAVESAÑO PAÑO FIJO TUBULAR 90 x 40 mm.	17
162	MARCO - PAÑO FIJO (3 a 57 mm.)	16	711	PAÑO FIJO TUBULAR 90 x 40 mm.	17
169	UMBRAL SANITARIO - CUBREBAÑERA	47	714	MARCO CORREDIZA DE 4 GUIAS	11
173	TRAVESAÑO DE HOJA - POSTIGON DE REBATIR	21	715	COMPLEMENTO TAPACINTA	13
174	BATIENTE DE HOJA - POSTIGON DE REBATIR	20	718	TUBO DE ACOUPLE A 45°	38
177	CONTRAVIDRIO	14	800	BASTIDOR VIDRIO REPARTIDO CORREDIZA	40

PERFIL	DESCRIPCION	PAGINA	PERFIL	DESCRIPCION	PAGINA
801	TRAVESAÑO VIDRIO REPARTIDO	40	5621	TAPAJUNTA BATIENTE - PUERTA DE REBATIR EX A-25	34
802	BASTIDOR VIDRIO REPARTIDO PAÑO FIJO	40	5622	DOBLE CONTACTO - PUERTA DE REBATIR EX A-25	34
920	GUIA DE CORTINA COMUN	12	5623	COMPLEMENTO ZOCALO - PUERTA DE REBATIR EX A-25	34
2441	"U" PORTA BLISAN	49	5624	ZOCALO - PUERTA DE REBATIR EX A-25	33
2500	PREMARCO UNIVERSAL	39	5628	PORTACONTRAVIDRIO / PORTAFELPA - PUERTA DE REBATIR EX A-25	34
2501	TAPA PARA PREMARCO UNIVERSAL	39	5650	PARASOL DE ALETA FIJA	52
2601	PASAMANOS ALTO	49	5701	REVESTIMIENTO DOBLE FAZ	54
2603	PASAMANOS ALTO BASE	49	5707	TAPAJUNTA - PUERTA DE REBATIR EX A-25	33
2610	TUBO ABIERTO DE 60 x 25 x 1.6 mm.	57	5726	REVESTIMIENTO TUBULAR LISO	55
2633	PARANTE ANGOSTO	49	5746	BOTA AGUA	41
2634	PASAMANOS BAJO BASE	49	5753	PORTACONTRAVIDRIO CON ALETA, CLIPA CON 5588 Y 5596	57
2635	PASAMANOS BAJO	49	5754	PORTACONTRAVIDRIO SIMPLE, CLIPA CON 5588 Y 5596	57
2636	TAPA DE LARGUERO	49	5800	TABLILLA POSTIGON	21
2637	PARANTE REFORZADO	50	6307	TABLILLA - CORTINA DE ENROLLAR COMUN	42
2674	TUBO RECTANGULAR CON UNA ALETA DE 60 x 25 x 1.6 mm.	56	6335	HOJA POSTIGO - PUERTA DE REBATIR LINEA SANTA FE	28
2707	TUBO CUADRADO CON DOS ALETAS DE 60 x 1.6 mm.	56	6336	MARCO POSTIGO - PUERTA DE REBATIR LINEA SANTA FE	28
2708	TUBO CUADRADO CON DOS ALETAS DE 76 x 1.6 mm.	58	6348	MARCO UNIFICADO CON POSTIGON DE REBATIR	10
2719	SEMITUBO PARA CUADRADO DE 90 x 90 mm.	62	6350	BATIENTE SIN CONTRAVIDRIOS - PUERTA CON BISAGRA ENCOLIZADA	23
3022	"U" DE ARMADO SERIE 40 x 90 x 2 (ACCESORIO)	63	6428	REVESTIMIENTO TUBULAR 7 mm.	55
3024	"U" DE ARMADO SERIE 60 x 25 Y 76 x 25 (ACCESORIO)	59	6486	PORTA PLACA REDONDO - PUERTA DE REBATIR LINEA SANTA FE	28
3046	"U" DE ARMADO SERIE 100 x 45 x 2 (ACCESORIO)	64	6487	PORTA PLACA RECTO - PUERTA DE REBATIR LINEA SANTA FE	28
3109	TUBO CUADRADO 75 x 2 mm.	58	6488	SIMULACION PLACA - BASE	55
3792	PARANTE MEDIANO - PUERTA DE REBATIR LINEA SANTA FE	27	6489	SIMULACION PLACA - TAPA ROMBO	55
3937	TRAVESAÑO CHICO - PUERTA DE REBATIR LINEA SANTA FE	28	6565	MARCO 31.5 mm - VENTILUZ / BANDEROLA	18
3938	PARANTE - PUERTA DE REBATIR LINEA SANTA FE	27	6567	GUIA CORREDIZA SIMPLE	09
3939	MARCO - PUERTA DE REBATIR LINEA SANTA FE	27	6568	GUIA CORREDIZA CON MOSQUITERO	09
3940	DOBLE CONTACTO - PUERTA DE REBATIR LINEA SANTA FE	28	6569	PERFIL DE ACOPLA 75 mm.	38
3941	TRAVESAÑO/ZOCALO/CABEZAL HOJA PUERTA DE REBATIR LINEA SANTA FE	27	6571	TRAVESAÑO VIDRIO REPARTIDO - VENTANA CORREDIZA	40
3988	TUBO RECTANGULAR 76 x 25 x 1.6 mm.	59	6572	BASTIDOR VIDRIO REPARTIDO - VENTANA CORREDIZA	40
3989	TUBO RECTANGULAR CON UNA ALETA 76 x 25 x 1.6 mm.	59	6575	MARCO UNIFICADO CON POSTIGON DE ABRIR	10
3990	TUBO RECTANGULAR CON DOS ALETAS 76 x 25 x 1.6 mm.	59	6669	MARCO UNIFICADO CON POSTIGON CORREDIZO	10
3991	TUBO ABIERTO CON UNA ALETA 76 x 25 x 1.6 mm.	59	6713	BARANDA TUBULAR	50
3992	TUBO ABIERTO DE 76 x 25 x 1.6 mm.	59	6765	BASTIDOR VIDRIO REPARTIDO - PTA DE REBATIR 32 mm / PAÑO FIJO CURVO	40
3993	TUBO ABIERTO CON UNA ALETA DE 60 x 25 x 1.6 mm.	57	6785	SIMULACION PLACA - TAPA CURVA	55
3994	TUBO RECTANGULAR CON DOS ALETAS DE 60 x 25 x 1.6 mm.	56	6901	PREMARCO 80 mm.	39
4361	TRAVESAÑO - TABIQUE DIVISORIO	45	6924	PORTACONTRAVIDRIO CON ALETA, CLIPA CON N° 8	57
4362	TAPA COLUMNNA Y TERMINACION PARED - TABIQUE DIVISORIO	45	6925	PORTACONTRAVIDRIO SIMPLE, CLIPA CON N° 8	57
4363	COLUMNNA PRINCIPAL - TABIQUE DIVISORIO	45	6926	UMBRAL SANITARIO BAÑERA	48
4364	MARCO PUERTA PLACA - TABIQUE DIVISORIO	45	6927	TRAVESAÑO	48
4365	ZOCALO PASACABLE - TABIQUE DIVISORIO	45	7020	PERFIL REGULACION DE 95 A 115 mm.	36
4366	TAPA ZOCALO - TABIQUE DIVISORIO	45	7021	PERFIL REGULACION 115 A 135 mm.	36
4833	TUBO RECTANGULAR 90 x 40 x 2 mm.	60	7022	PERFIL REGULACION 135 A 155 mm.	36
4834	TUBO ABIERTO DE 90 x 40 x 2 mm.	62	7023	MARCO REGULABLE PARA PUERTA PLACA	36
4836	TUBO RECTANGULAR 100 x 45 x 2 mm.	63	7149	TAPAJUNTA CURVO PREMARCO HERRERO / EKONAL	39
5004	PARASOL	52	7257	PARASOL PARTE PUNTERA	53
5150	TABLILLA - CORTINA DE ENROLLAR COMUN	42	7259	PARASOL PARTE CENTRAL	53
5169	ZOCALO - CORTINA DE ENROLLAR COMUN PARA PERFIL 5150	42	M0124	TAPAJUNTA JOTA	39
5310	TUBO ABIERTO CON UNA ALETA DE 90 x 40 x 2 mm.	62	M2211	TRAVESAÑO ANGOSTO - PUERTA DE REBATIR LINEA ROSARIO	25
5311	TUBO RECTANGULAR CON UNA ALETA DE 90 x 40 x 2 mm.	60	M2212	TRAVESAÑO ANCHO - PUERTA DE REBATIR LINEA ROSARIO	24
5312	TUBO RECTANGULAR CON DOS ALETAS DE 90 x 40 x 2 mm.	61	M2213	ZOCALO Y CABEZAL ANCHO - PUERTA DE REBATIR LINEA ROSARIO	24
5316	TUBO RECTANGULAR CON UNA ALETA DE 100 x 45 x 2 mm.	64	M2217	ZOCALO Y CABEZAL ANGOSTO - PUERTA DE REBATIR LINEA ROSARIO	26
5317	TUBO RECTANGULAR CON DOS ALETAS DE 100 x 45 x 2 mm.	64	M2471	DOBLE CONTACTO - PUERTA DE REBATIR LINEA ROSARIO	25
5362	MARCO - PUERTA DE REBATIR EX A-25	33	M2473	MARCO - PUERTA DE REBATIR LINEA ROSARIO	24
5423	TABLILLA TUBULAR - CORTINA TIPO BARRIOS	43	M2499	PARANTE ANCHO - PUERTA DE REBATIR LINEA ROSARIO	24
5425	TABLILLA LIVIANA - CORTINA TIPO BARRIOS	43	M2562	POSTIGO - PUERTA DE REBATIR LINEA ROSARIO	26
5489	PARASOL	52	M2665	TRAVESAÑO VIDRIO REPARTIDO - PUERTA DE REBATIR LINEA ROSARIO	26
5549	TABLILLA DE COMANDO - CORTINA TIPO BARRIOS	43	M2666	PARANTE MEDIANO - PUERTA DE REBATIR LINEA ROSARIO	25
5550	ZOCALO - CORTINA TIPO BARRIOS	43	M2809	ZOCALO MEDIANO - PUERTA DE REBATIR LINEA ROSARIO	26
5588	CONTRAVIDRIO 12 mm.	33	M2894	BATIENTE SIN CONTRAVIDRIO - PUERTA DE REBATIR LINEA ROSARIO	25
5596	CONTRAVIDRIO 8 mm.	33	MC080	TUBO RECTANGULAR 60 x 25 x 1.5 mm.	56
5616	HOJA - PUERTA DE REBATIR EX A-25	33	MC143	TUBO CUADRADO 60 x 60 x 1.5 (ACOPLA A30 NEW)	56
5617	TRAVESAÑO - PUERTA DE REBATIR EX A-25	34	PC744	TUBO REDONDO 76 x 2 PARA ROTULA 187	38

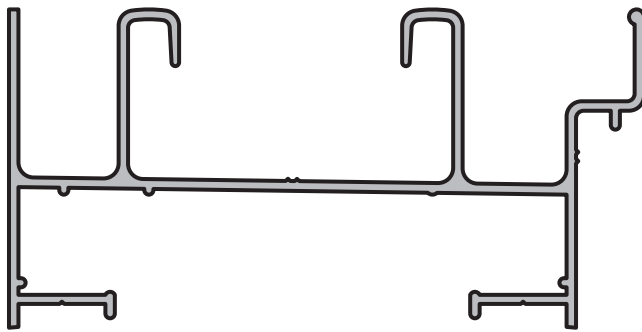
MARCO - VENTANA Y PUERTA CORREDIZA

Perfil: 1

Peso: 0,921 Kg/m

Matriz: M0667

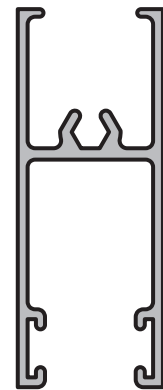
ZOCALO Y CABEZAL - HOJA CORREDIZA

Perfil: 2

Peso: 0,521 Kg/m

Matriz: M0668

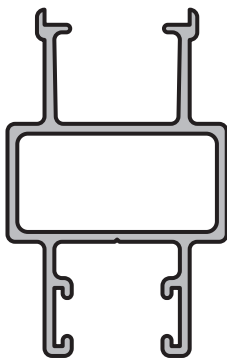
PARANTE LATERAL - HOJA CORREDIZA

Perfil: 3

Peso: 0,577 Kg/m

Matriz: M0669

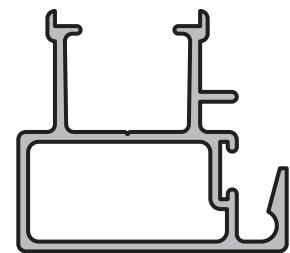
PARANTE CENTRAL - HOJA CORREDIZA

Perfil: 4

Peso: 0,518 Kg/m

Matriz: M0670

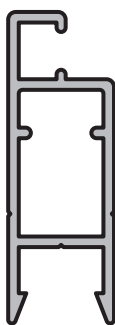
MOSQUITERO

Perfil: 5

Peso: 0,392 Kg/m

Matriz: M0671

TRAVESAÑO - MOSQUITERO

Perfil: 90

Peso: 0,550 Kg/m

Matriz: M1294

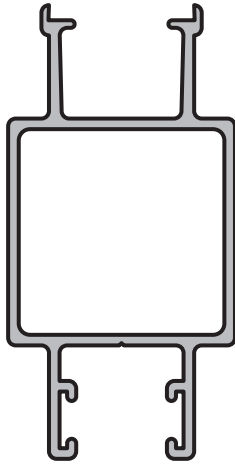

PARANTE LATERAL REFORZADO HOJA
Perfil: 53
Peso: 0,712 Kg/m
Matriz: M0948

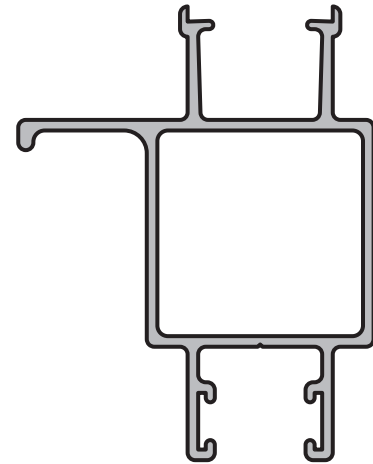

PARANTE LATERAL REFORZADO - PUERTA CORREDIZA
Perfil: 220
Peso: 0,821 Kg/m
Matriz: M2673

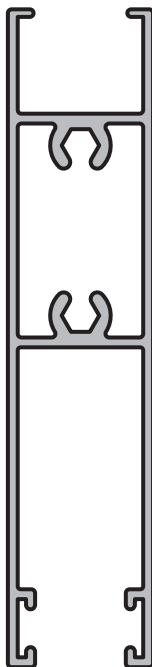

TRAVESAÑO HOJA
PUERTA CORREDIZA
Perfil: 224
Peso: 0,915 Kg/m
Matriz: M2741

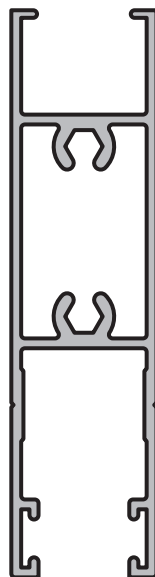

ZOCALO ALTO
PUERTA CORREDIZA
Perfil: 44
Peso: 0,848 Kg/m
Matriz: M0843

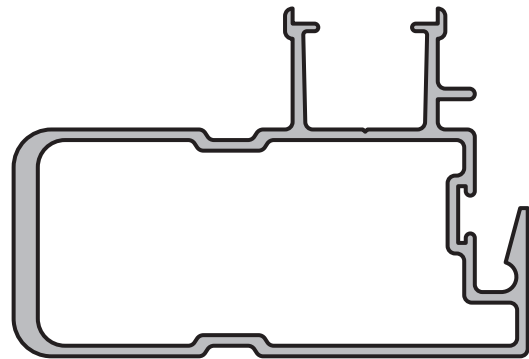

PARANTE CENTRAL REFORZADO - PUERTA CORREDIZA
Perfil: 204
Peso: 1,112 Kg/m
Matriz: M2632

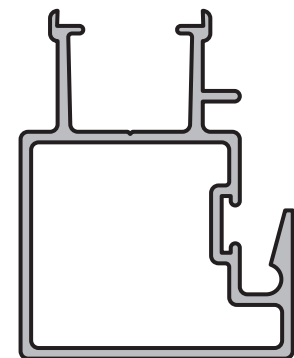

PARANTE CENTRAL REFORZADO HOJA
Perfil: 54
Peso: 0,729 Kg/m
Matriz: M0949

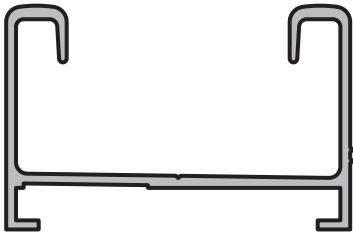
GUIA CON ESCUADRA PARA CORREDIZA

Perfil: 690

Peso: 0,489 Kg/m

Matriz: M1861

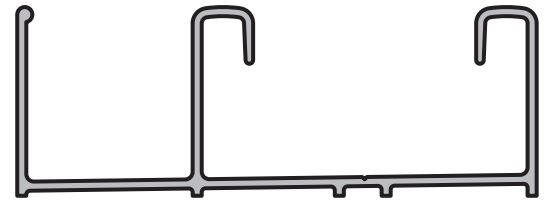
GUIA CORREDIZA CON MOSQUITERO

Perfil: 6568

Peso: 0,540 Kg/m

GUIA CORREDIZA SIMPLE

Perfil: 6567

Peso: 0,383 Kg/m

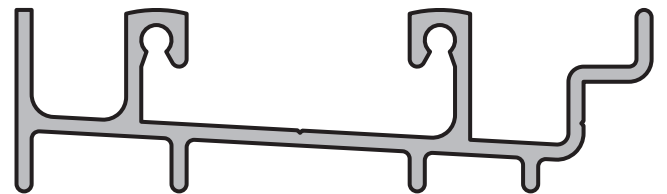
UMBRAL - PUERTA CORREDIZA

Perfil: 17

Peso: 1,050 Kg/m

Matriz: M0688

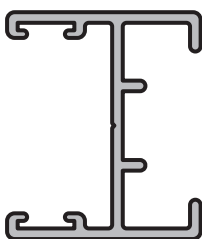
CIERRE CENTRAL - PUERTA Y VENTANA
CORREDIZA 4 HOJAS

Perfil: 19

Peso: 0,389 Kg/m

Matriz: M0686

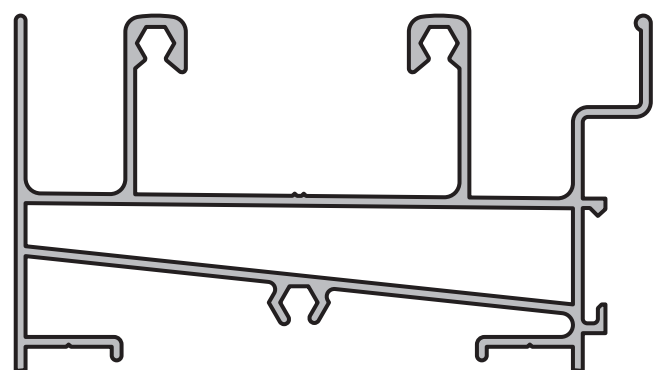
UMBRAL CON CAJA DE AGUA CORREDIZA

Perfil: 219

Peso: 1,369 Kg/m

Matriz: M2677

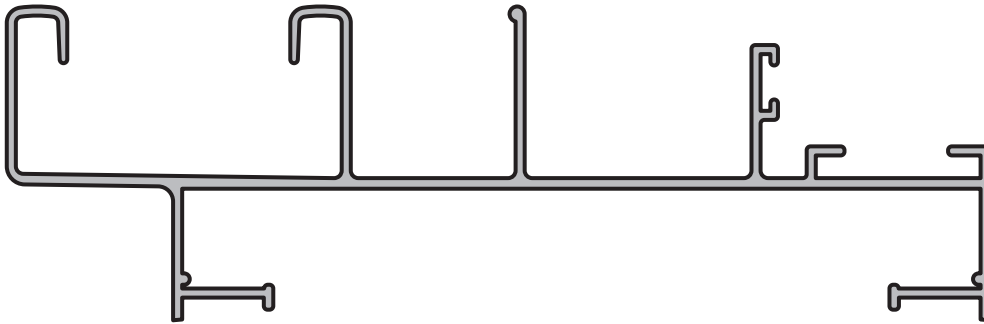

MARCO UNIFICADO CON POSTIGON DE REBATIR

Perfil: 6575

Peso: 1,145 Kg/m

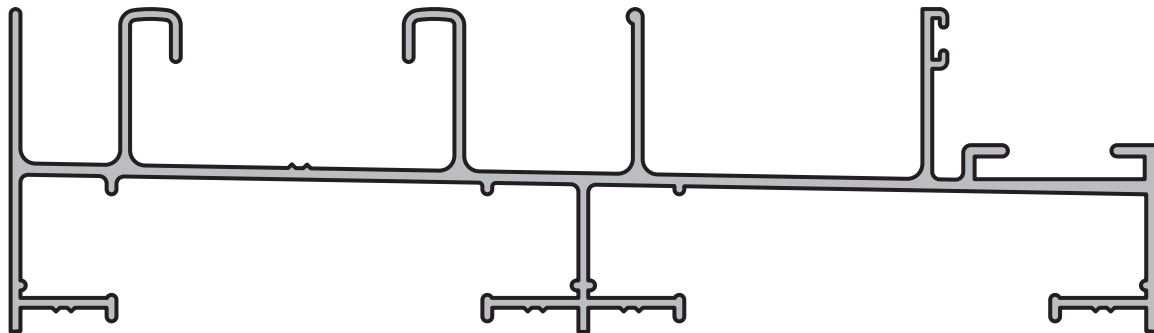

MARCO UNIFICADO CON POSTIGON DE REBATIR

Perfil: 6348

Peso: 1,450 Kg/m

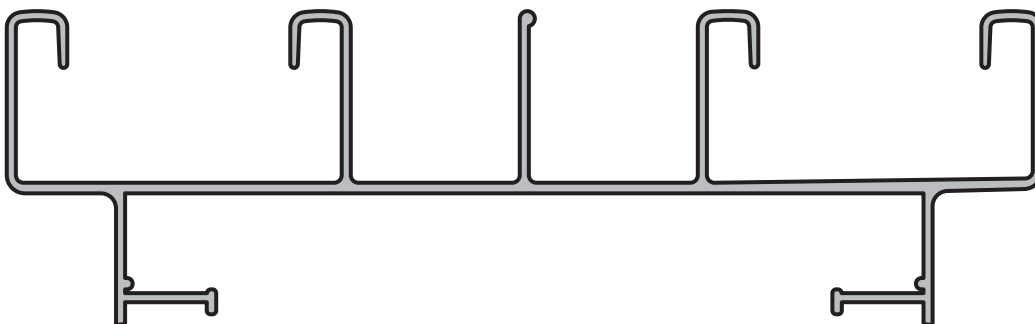

MARCO UNIFICADO CON POSTIGON CORREDIZO

Perfil: 6669

Peso: 1,266 Kg/m

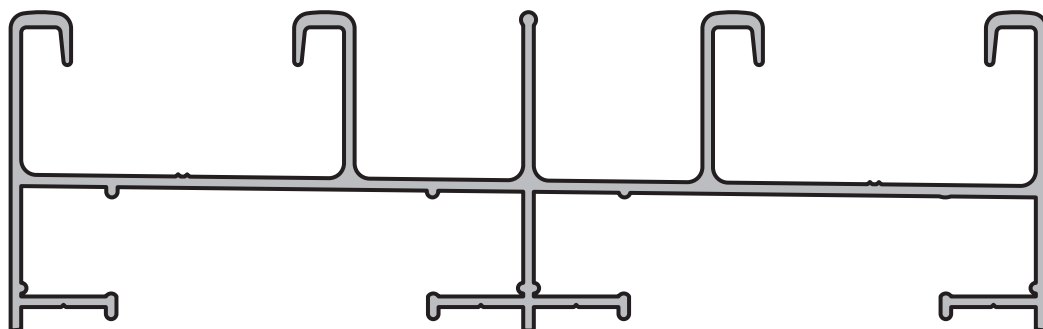

MARCO UNIFICADO CON POSTIGON CORREDIZO

Perfil: 714

Peso: 1,588 Kg/m

Matriz: M2247

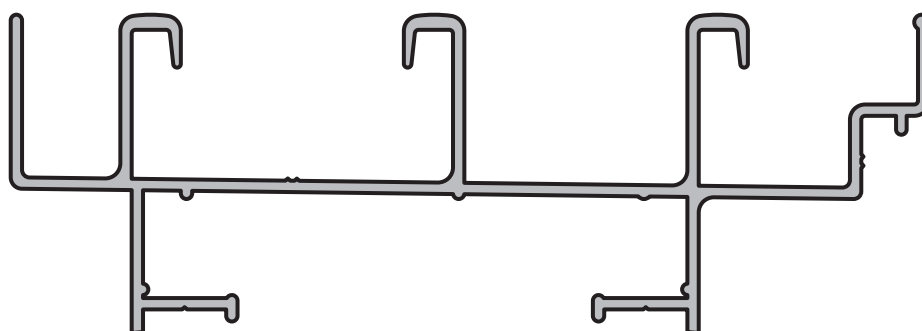

MARCO CORREDIZA DE 3 GUIAS

Perfil: 691

Peso: 1,380 Kg/m

Matriz: M1862

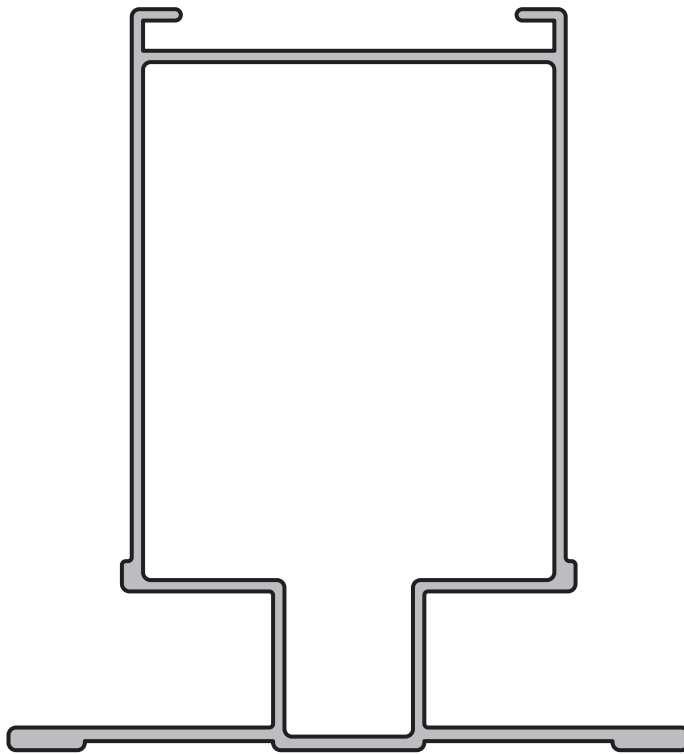

GUIA CENTRAL - CORTINA BARRIOS

Perfil: 131

Peso: 1,723 Kg/m

Matriz: M1852

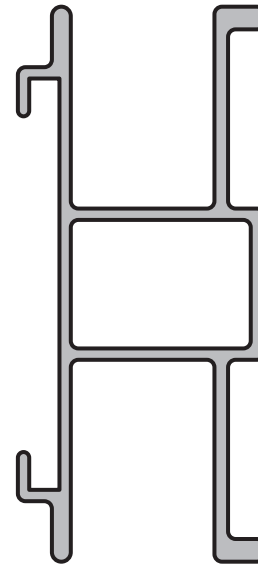

GUIA CENTRAL - CORTINA COMUN

Perfil: 130

Peso: 1,053 Kg/m

Matriz: M1851



GUIA DE CORTINA BARRIOS

Perfil: 21

Peso: 0,926 Kg/m

Matriz: M0690

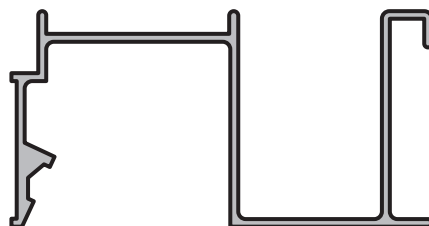

GUIA CORTINA DE ENROLLAR

Perfil: 920

Peso: 0,456 Kg/m

Matriz: M2355

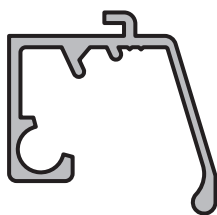

BISAGRA TAPACINTA
Perfil: 128
Peso: 0,343 Kg/m
Matriz: M1847

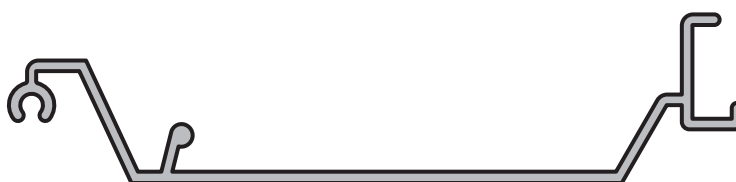

TAPACINTA
Perfil: 129
Peso: 0,589 Kg/m
Matriz: M1848



TAPACINTA
Perfil: 521
Peso: 0,427 Kg/m
Matriz: M1985



COMPLEMENTO TAPACINTA
Perfil: 715
Peso: 0,516 Kg/m
Matriz: M2408

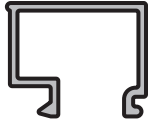

CONTRAVIDRIO UNIVERSAL
PARA MASILLA
Perfil: 38
Peso: 0,156 Kg/m
Matriz: M0715

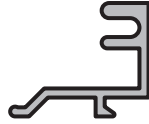

CONTRAVIDRIO 6 mm.
Perfil: 78
Peso: 0,151 Kg/m
Matriz: M1035

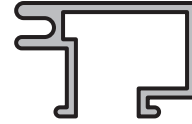

CONTRAVIDRIO 24 mm.
Perfil: 77
Peso: 0,224 Kg/m
Matriz: M1034

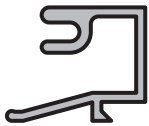

CONTRAVIDRIO 14 mm.
Perfil: 79
Peso: 0,189 Kg/m
Matriz: M1108

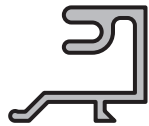

CONTRAVIDRIO 11 mm.
Perfil: 177
Peso: 0,197 Kg/m
Matriz: M2308

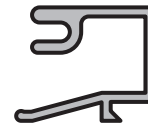

CONTRAVIDRIO 17 mm.
Perfil: 80
Peso: 0,197 Kg/m
Matriz: M1109

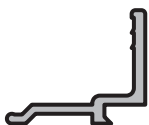

CONTRAVIDRIO
Perfil: 179
Peso: 0,111 Kg/m
Matriz: M2243

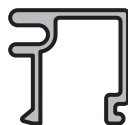

CONTRAVIDRIO
Perfil: 8
Peso: 0,160 Kg/m
Matriz: M0674



MARCO - PAÑO FIJO
Perfil: 7
Peso: 0,683 Kg/m
Matriz: M0673

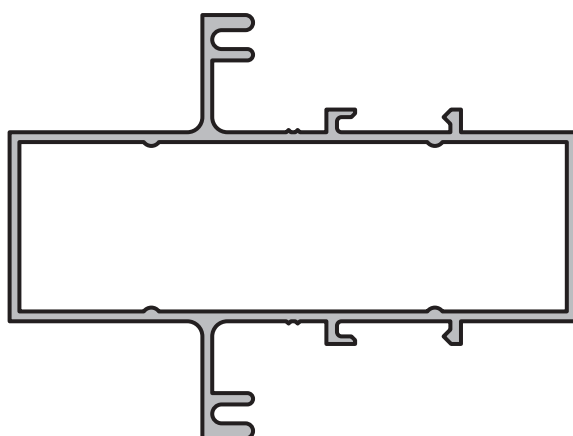

TRAVESAÑO - PAÑO FIJO
Perfil: 94
Peso: 0,975 Kg/m
Matriz: M1366

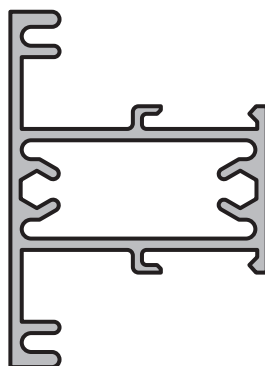

TRAVESAÑO CHICO - PAÑO FIJO
Perfil: 687
Peso: 0,745 Kg/m
Matriz: M1777

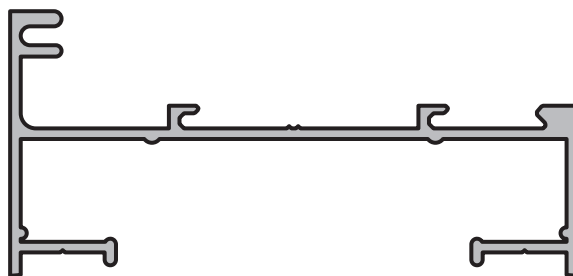

MARCO - PAÑO FIJO (3 a 57 mm.)

Perfil: 162

Peso: 0,718 Kg/m

Matriz: M2104

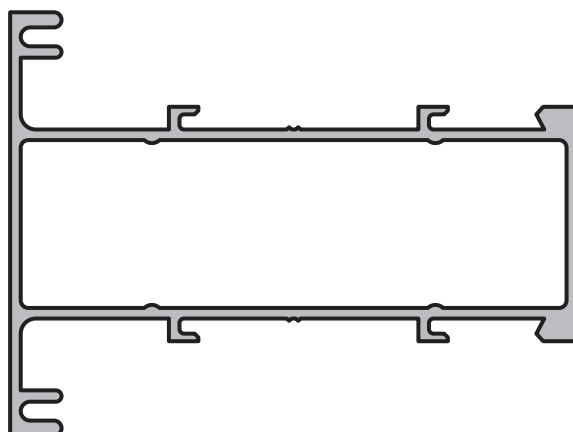

TRAVESAÑO - PAÑO FIJO (3 a 57 mm.)

Perfil: 183

Peso: 1,094 Kg/m

Matriz: M2383



CONTRAVIDRIO DOBLE

Perfil: 184

Peso: 0,354 Kg/m

Matriz: M2384

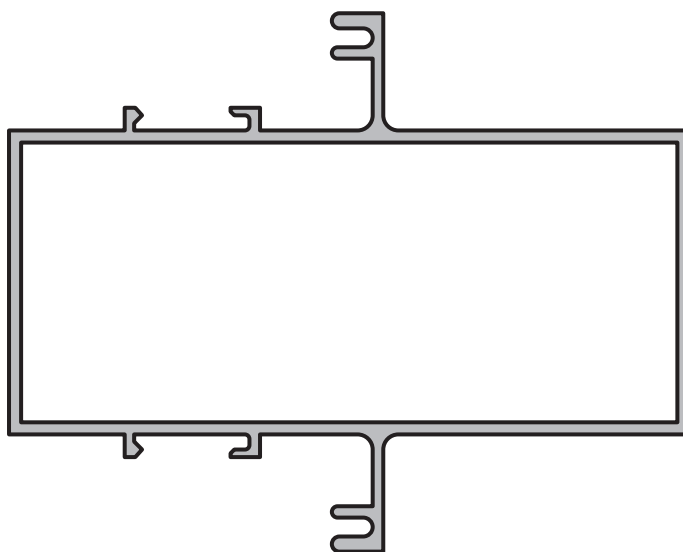

TRAVESAÑO PAÑO FIJO TUBULAR 90 x 40 mm.

Perfil: 700

Peso: 1,372 Kg/m

Matriz: M2146

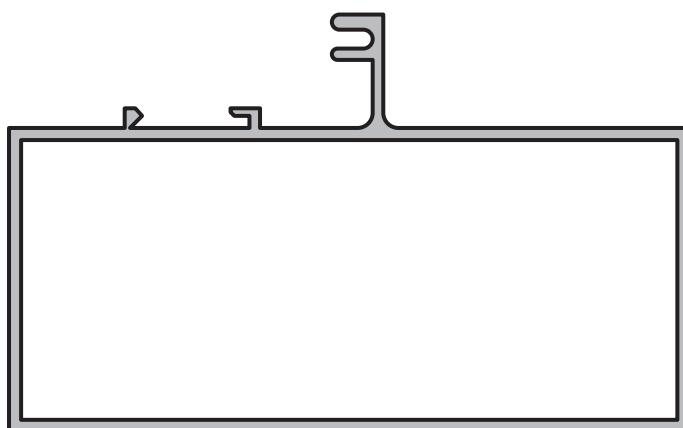

PAÑO FIJO TUBULAR 90 x 40 mm.

Perfil: 711

Peso: 1,237 Kg/m

Matriz: M2147

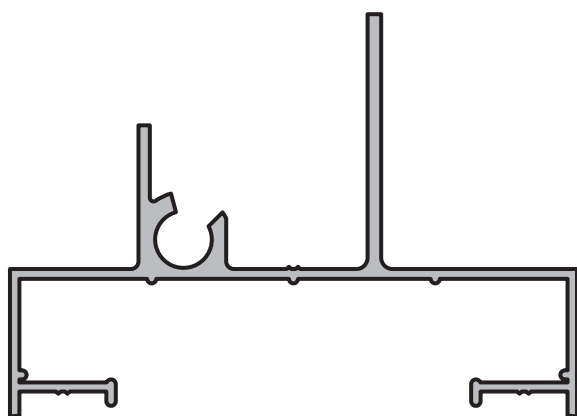

MARCO
Perfil: 216
Peso: 0,826 Kg/m
Matriz: M2705

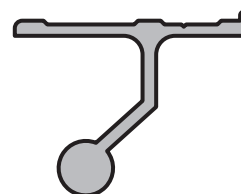

BISAGRA
Perfil: 215
Peso: 0,338 Kg/m
Matriz: M2704

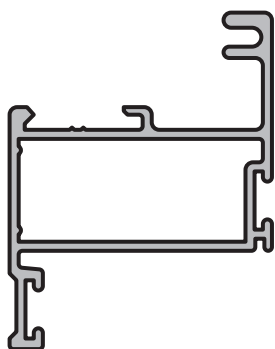

HOJA BANDEROLA
Perfil: 217
Peso: 0,548 Kg/m
Matriz: M2706

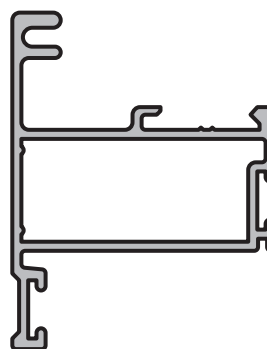

HOJA VENTILUZ
Perfil: 218
Peso: 0,548 Kg/m
Matriz: M2707

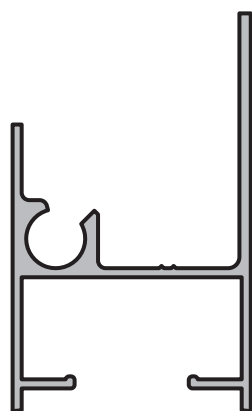

MARCO 31,5 mm.
Perfil: 6565
Peso: 0,556 Kg/m
Matriz: P6565

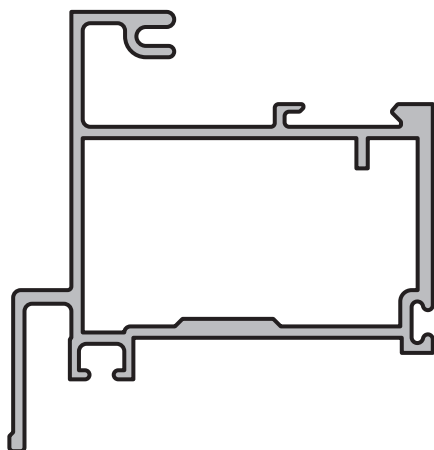

HOJA SIMPLE
Perfil: 140
Peso: 1,064 Kg/m
Matriz: M1901

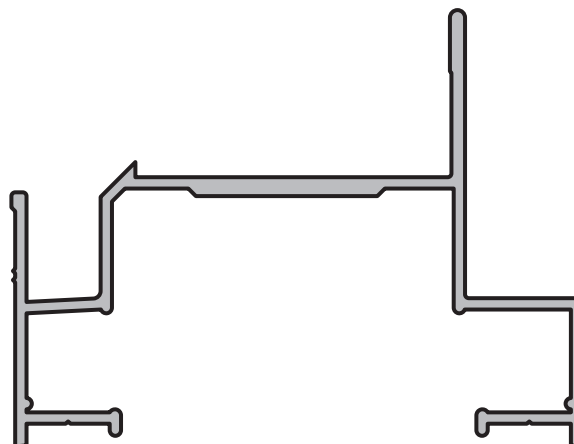

MARCO
Perfil: 139
Peso: 0,937 Kg/m
Matriz: M1900

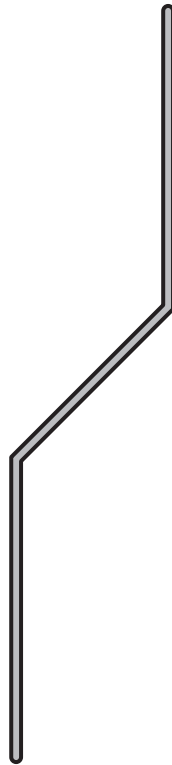

TABLILLA POSTIGON 100 mm.
Perfil: 127
Peso: 0,375 Kg/m
Matriz: M1754

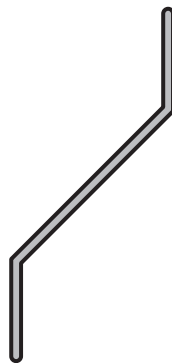

TABLILLA POSTIGON DE 46,6 mm.
Perfil: 153
Peso: 0,186 Kg/m
Matriz: M2009

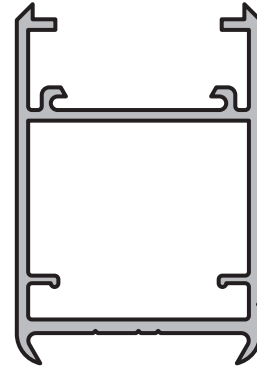

BATIENTE DE HOJA
Perfil: 174
Peso: 0,713 Kg/m
Matriz: M2260

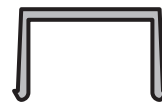

DISTANCIADOR DE TABLILLA
Perfil: 126
Peso: 0,138 Kg/m
Matriz: M1760

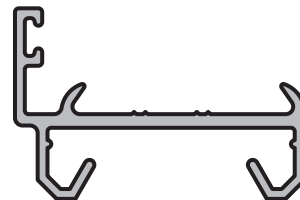

MARCO ANGOSTO - PUERTA CON BISAGRA
ENCOLIZADA /POSTIGON
Perfil: 508
Peso: 0,394 Kg/m
Matriz: M1542

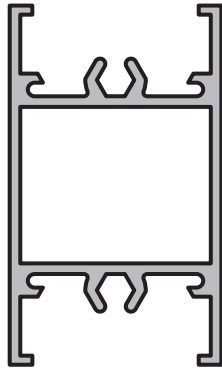

TRAVESAÑO DE HOJA

Perfil: 173

Peso: 0,710 Kg/m

Matriz: M2259

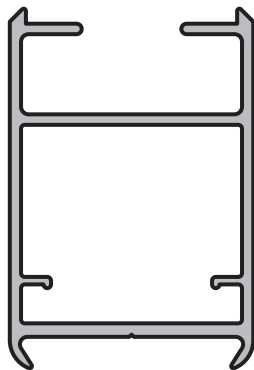

PARANTE POSTIGÓN DE ABRIR PARA 5800

Perfil: 227

Peso: 0,712 Kg/m

Matriz: M2805

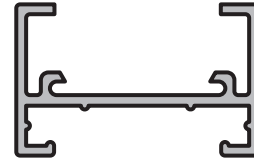

SOPORTE TABLILLA DE POSTIGÓN

Perfil: 148

Peso: 0,340 Kg/m

Matriz: M1986

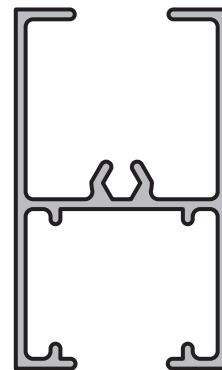

TRAVESAÑO POSTIGÓN DE ABRIR PARA 5800

Perfil: 226

Peso: 0,591 Kg/m

Matriz: M2806



TABLILLA POSTIGÓN

Perfil: 5800

Peso: 0,270 Kg/m

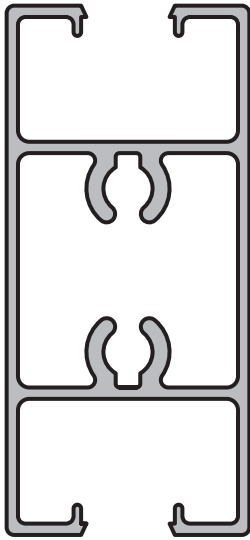

TRAVESAÑO DE HOJA
Perfil: 510
Peso: 1,246 Kg/m
Matriz: M1545

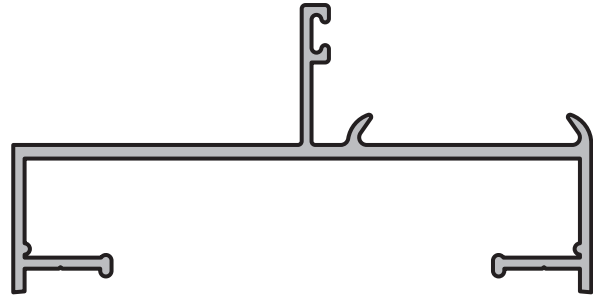

MARCO
Perfil: 524
Peso: 0,745 Kg/m
Matriz: M2333



CONTRAVIDRIO INTERNO
Perfil: 507
Peso: 0,108 Kg/m
Matriz: M1540

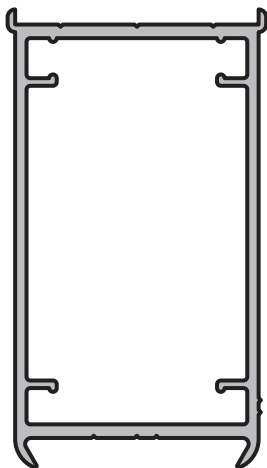

BATIENTE DE HOJA
Perfil: 509
Peso: 0,821 Kg/m
Matriz: M1544



TRAVESAÑO INTERMEDIO
Perfil: 527
Peso: 0,586 Kg/m
Matriz: M2348

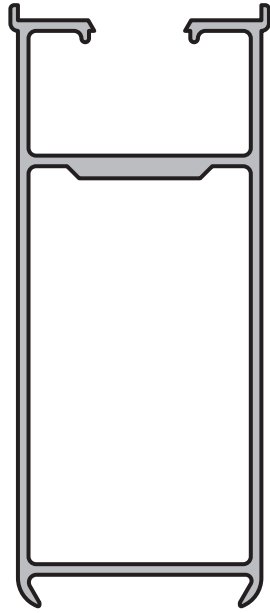

BATIENTE SIN CONTRAVIDRIOS
Perfil: 6350
Peso: 0,977 Kg/m

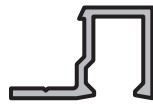

CONTRAVIDRIO EXTERNO
Perfil: 526
Peso: 0,140 Kg/m
Matriz: M2336

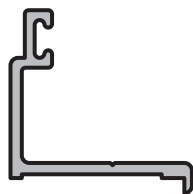

MARCO HOJA SECUNDARIA
Perfil: 525
Peso: 0,213 Kg/m
Matriz: M2335



TAPACANTO
Perfil: 511
Peso: 0,124 Kg/m
Matriz: M1546

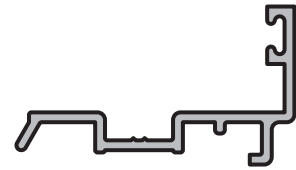

TAPACANTO CON TOPE
Perfil: 519
Peso: 0,262 Kg/m
Matriz: M1909

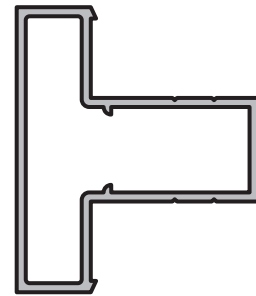

TRAVESAÑO ANGOSTO
Perfil: 528
Peso: 0,443 Kg/m
Matriz: M2530

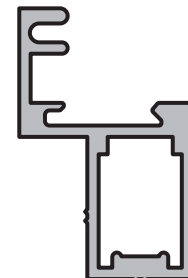

HOJA SECUNDARIA PUERTA
Perfil: 136
Peso: 0,497 Kg/m
Matriz: M1876

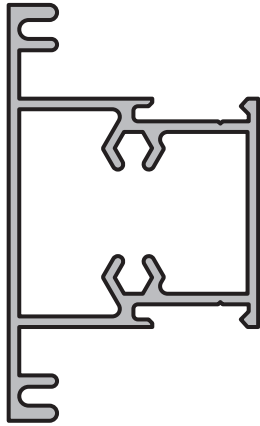

TRAVESAÑO ANGOSTO
Perfil: M-2211
Peso: 0,783 Kg/m
Matriz: M2211

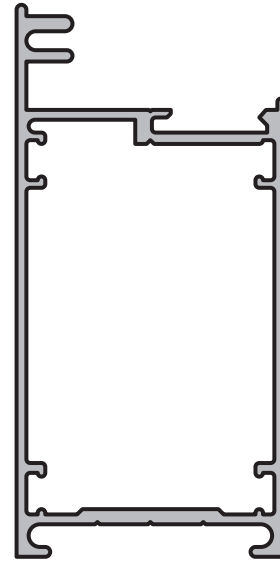

PARANTE MEDIANO
Perfil: M-2666
Peso: 0,907 Kg/m
Matriz: M2666

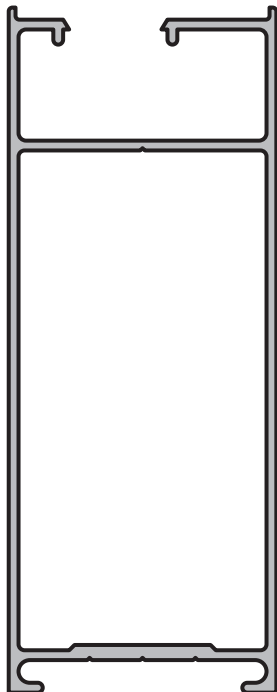

BATIENTE SIN CONTRAVIDRIO
Perfil: M-2894
Peso: 1,007 Kg/m
Matriz: M2894



DOBLE CONTACTO
Perfil: M-2471
Peso: 0,200 Kg/m
Matriz: M2471

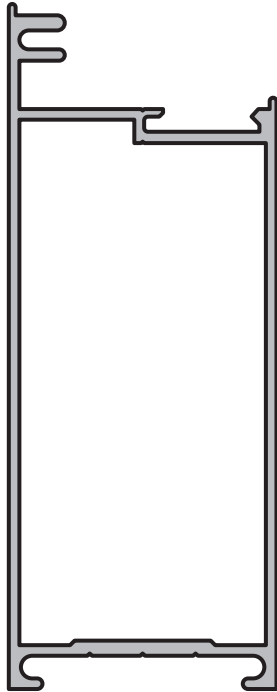

PARANTE ANCHO
Perfil: M-2499
Peso: 1,015 Kg/m
Matriz: M2499

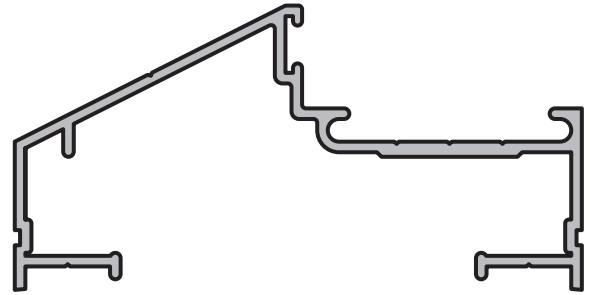

MARCO
Perfil: M-2473
Peso: 0,724 Kg/m
Matriz: M2473

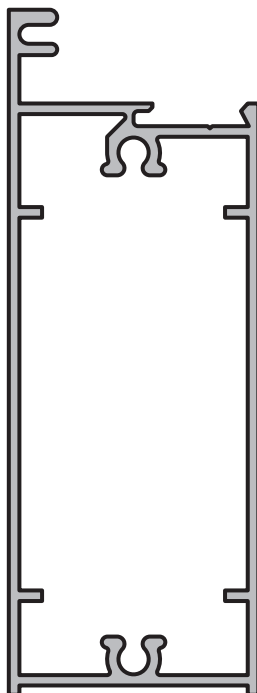

ZOCALO Y CABEZAL ANCHO
Perfil: M-2213
Peso: 1,107 Kg/m
Matriz: M2213

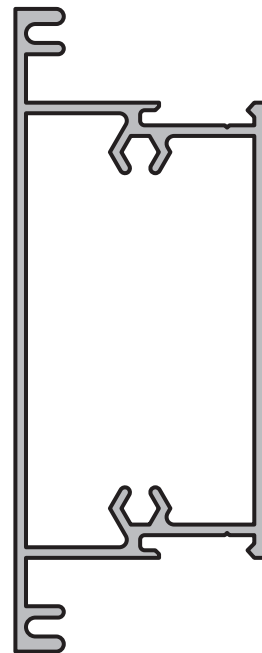

TRAVESAÑO ANCHO
Perfil: M-2212
Peso: 1,010 Kg/m
Matriz: M2212

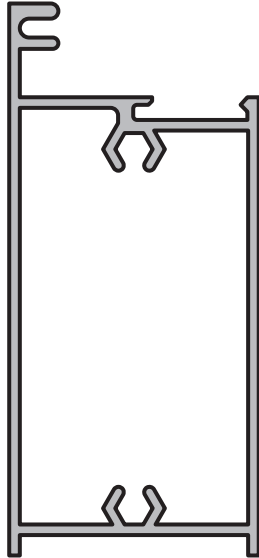

ZOCALO MEDIANO
Perfil: M-2809
Peso: 0,896 Kg/m
Matriz: M2809

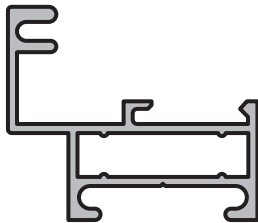

POSTIGO
Perfil: M-2562
Peso: 0,419 Kg/m
Matriz: M2562

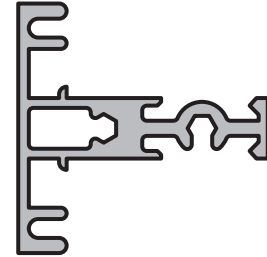

TRAVESAÑO VIDRIO REPARTIDO
Perfil: M-2665
Peso: 0,562 Kg/m
Matriz: M2665

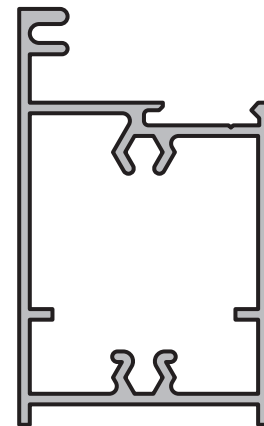

ZOCALO Y CABEZAL ANGOSTO
Perfil: M-2217
Peso: 0,799 Kg/m
Matriz: M2217

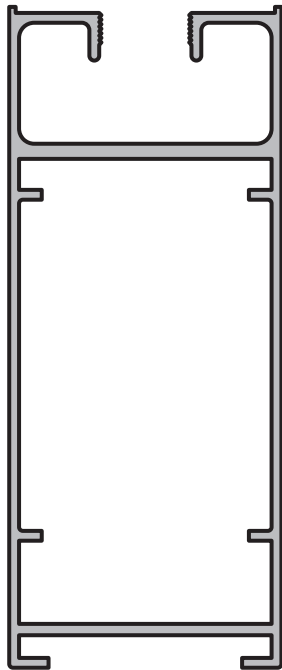

PARANTE
Perfil: 3938
Peso: 1,120 Kg/m

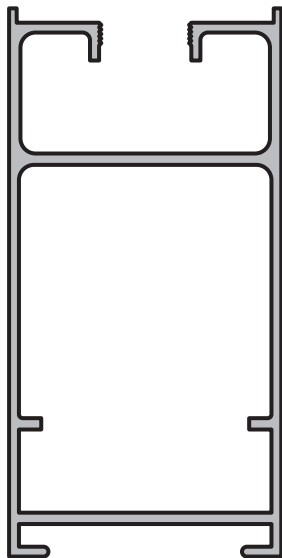

PARANTE MEDIANO
Perfil: 3792
Peso: 0,961 Kg/m

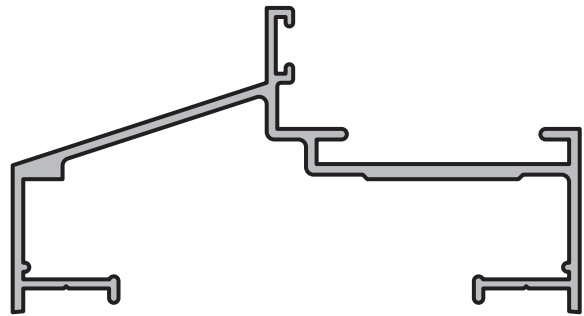

MARCO
Perfil: 3939
Peso: 0,715 Kg/m

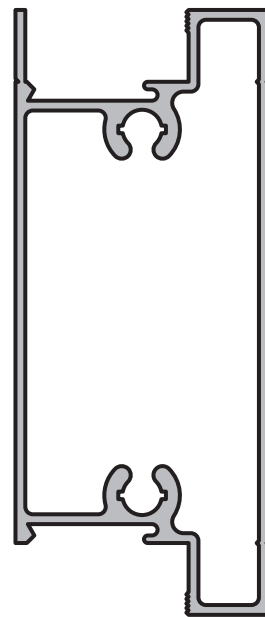

TRAVESAÑO/ ZOCALO/ CABEZAL HOJA
Perfil: 3941
Peso: 1,039 Kg/m

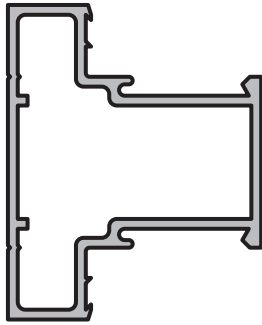

TRAVESAÑO CHICO
Perfil: 3937
Peso: 0,505 Kg/m

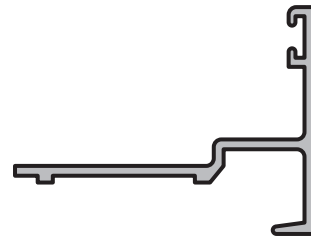

DOBLE CONTACTO
Perfil: 3940
Peso: 0,284 Kg/m

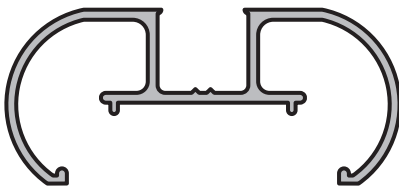

PORTA PLACA REDONDO
Perfil: 6486
Peso: 0,467 Kg/m

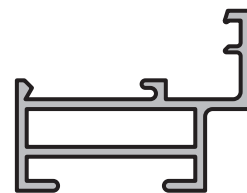

HOJA POSTIGO
Perfil: 6335
Peso: 0,370 Kg/m

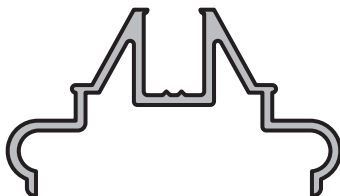

PORTA PLACA RECTO
Perfil: 6487
Peso: 0,367 Kg/m

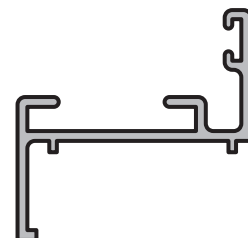

MARCO POSTIGO
Perfil: 6336
Peso: 0,300 Kg/m

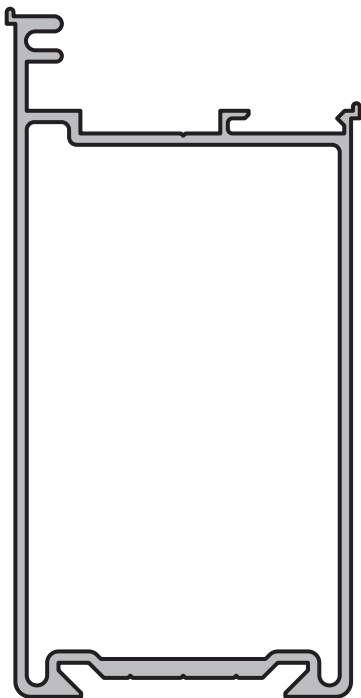

BATIENTE DE HOJA
Perfil: 213
Peso: 1,226 Kg/m
Matriz: M2701

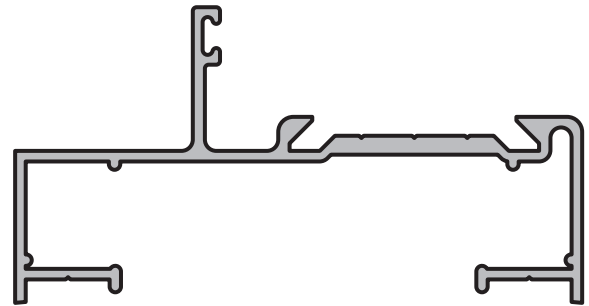

MARCO
Perfil: 211
Peso: 0,780 Kg/m
Matriz: M2699

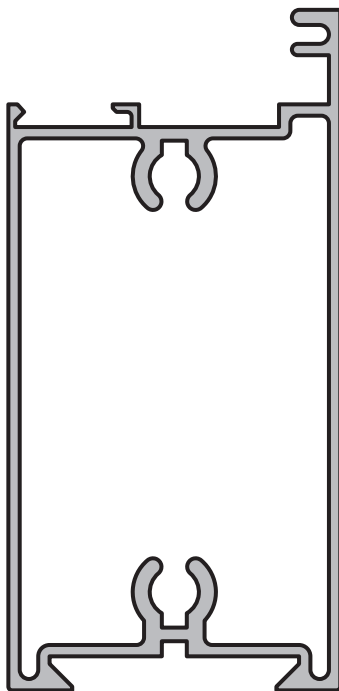

TRAVESAÑO SUPERIOR E INFERIOR
Perfil: 212
Peso: 1,436 Kg/m
Matriz: M2700

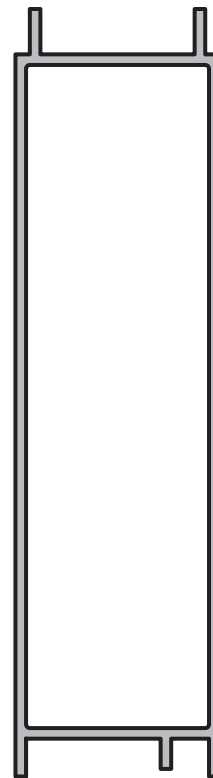

TABLILLA
Perfil: 207
Peso: 0,967 Kg/m
Matriz: M2695

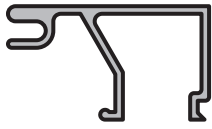

CONTRAVIDRIO
Perfil: 205
Peso: 0,199 Kg/m
Matriz: M2693

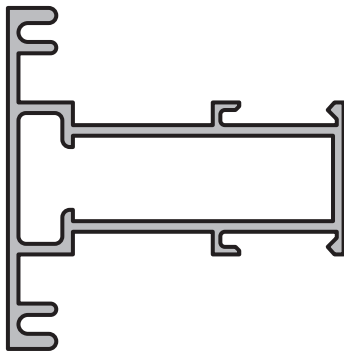

TRAVESAÑO PARA VIDRIO PARTIDO
Perfil: 209
Peso: 0,718 Kg/m
Matriz: M2697



CONTRAVIDRIO
Perfil: 206
Peso: 0,119 Kg/m
Matriz: M2694

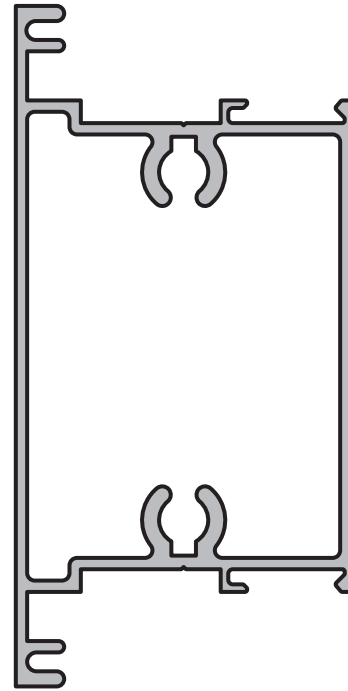

TRAVESAÑO INTERMEDIO
Perfil: 208
Peso: 1,369 Kg/m
Matriz: M2696

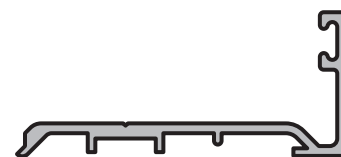

TAPACANTO CENTRAL HOJA
Perfil: 214
Peso: 0,275 Kg/m
Matriz: M2702

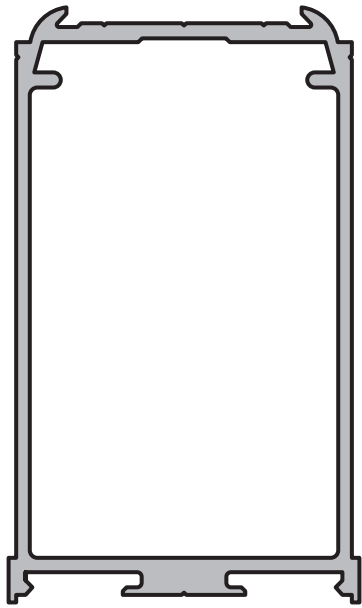

PARANTE HOJA
 Perfil: 39
 Peso: 1,364 Kg/m
 Matriz: M0796

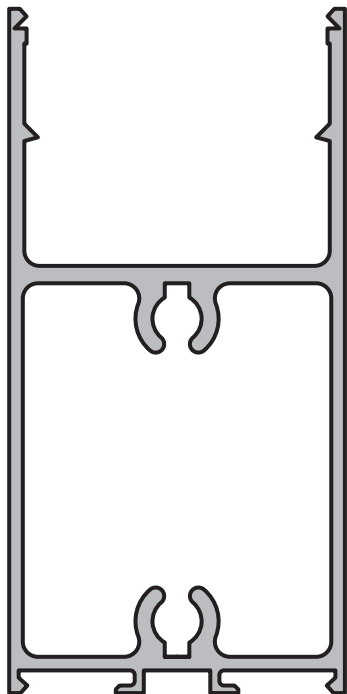

TRAVESAÑO HOJA
 Perfil: 11
 Peso: 1,671 Kg/m
 Matriz: M0677

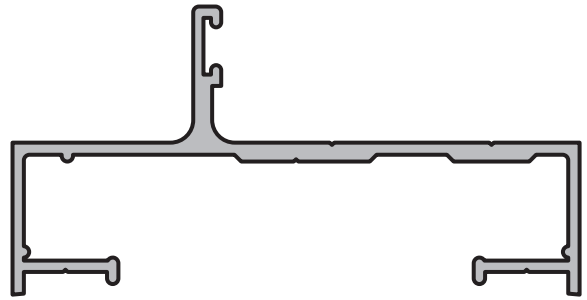

MARCO
 Perfil: 10
 Peso: 0,788 Kg/m
 Matriz: M0676



MARCO - PUERTA VAIVEN
 Perfil: 24
 Peso: 0,730 Kg/m
 Matriz: M0693



TAPACANTO
 Perfil: 41
 Peso: 0,232 Kg/m
 Matriz: M0798

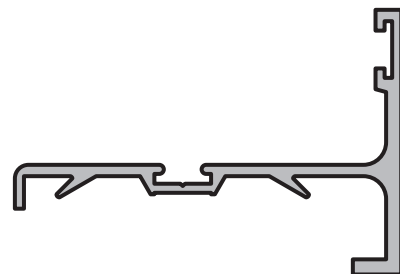

TAPACANTO CON TOPE PARA BATIENTE
 Perfil: 42
 Peso: 0,481 Kg/m
 Matriz: M0799

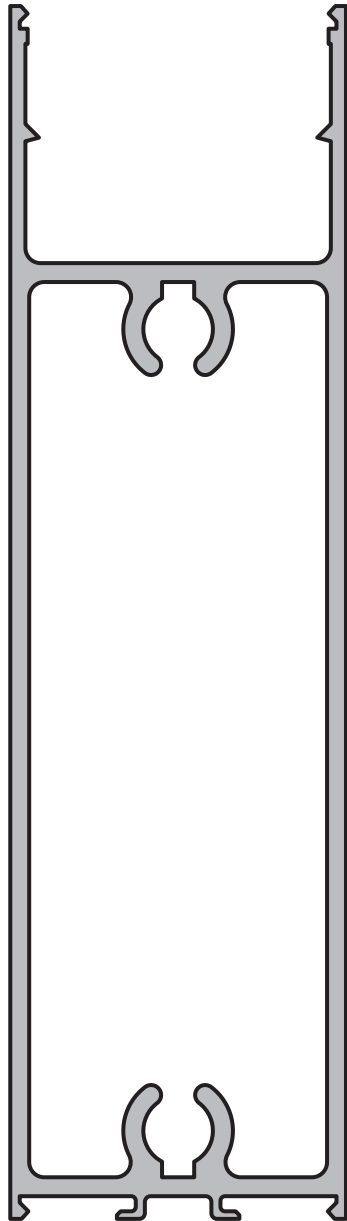

TRAVESAÑO REFORZADO HOJA
Perfil: 65
Peso: 3,059 Kg/m
Matriz: M0954



TAPACANTO - PUERTA VAIVEN
Perfil: 40
Peso: 0,140 Kg/m
Matriz: M0797

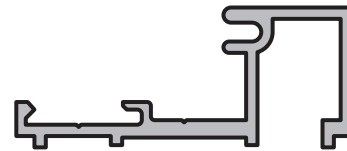

PORTA CONTRAVIDRIOS
Perfil: 43
Peso: 0,429 Kg/m
Matriz: M0844

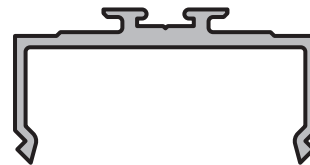

PORTA BURLETE Y PORTA CONTRAVIDRIO
Perfil: 23
Peso: 0,394 Kg/m
Matriz: M0692

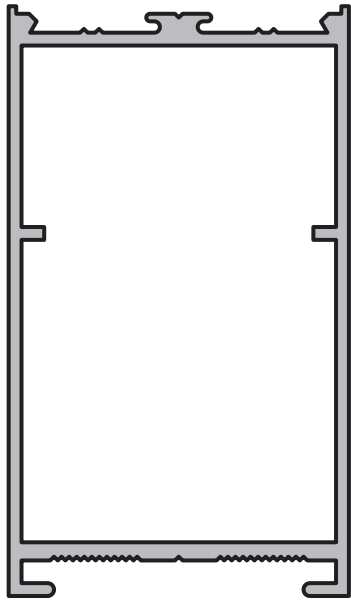

HOJA
Perfil: 5616
Peso: 1,288 Kg/m



CONTRAVIDRIO 8 mm.
Perfil: 5596
Peso: 0,140 Kg/m

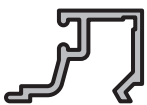

CONTRAVIDRIO 12 mm.
Perfil: 5588
Peso: 0,146 Kg/m



TAPAJUNTA
Perfil: 5707
Peso: 0,232 Kg/m

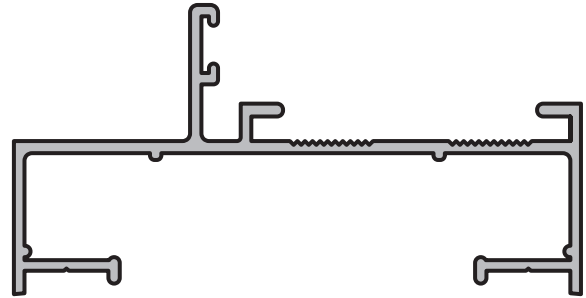

MARCO
Perfil: 5362
Peso: 0,745 Kg/m

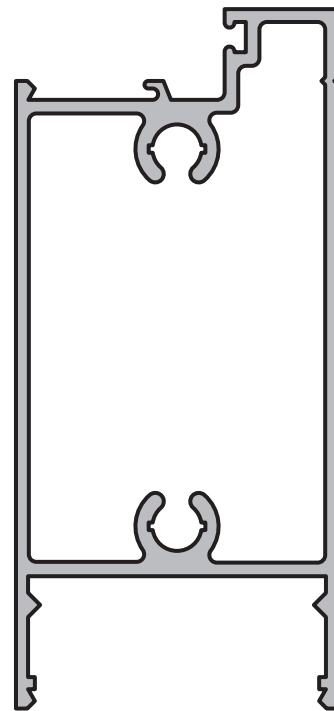

ZOCALO
Perfil: 5624
Peso: 1,569 Kg/m

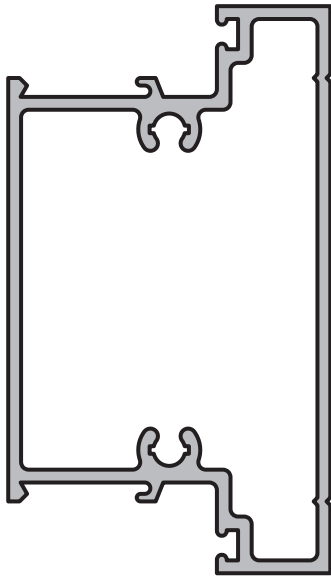

TRAVESAÑO
Perfil: 5617
Peso: 1,277 Kg/m

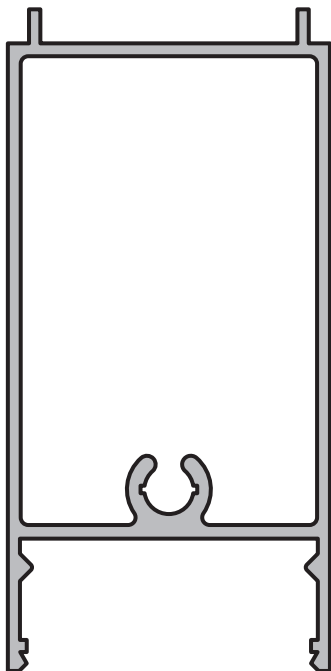

COMPLEMENTO ZOCALO
Perfil: 5623
Peso: 1,293 Kg/m

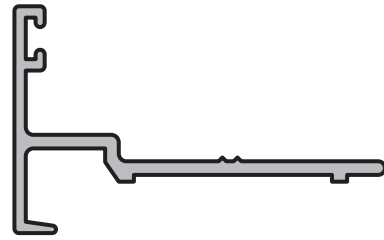

DOBLE CONTACTO
Perfil: 5622
Peso: 0,418 Kg/m



TAPAJUNTA BATIENTE
Perfil: 5621
Peso: 0,248 Kg/m

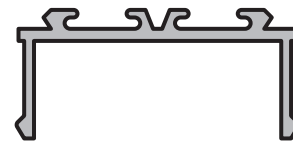

PORTACONTRAVIDRIO/
PORTAFELPA
Perfil: 5628
Peso: 0,289 Kg/m

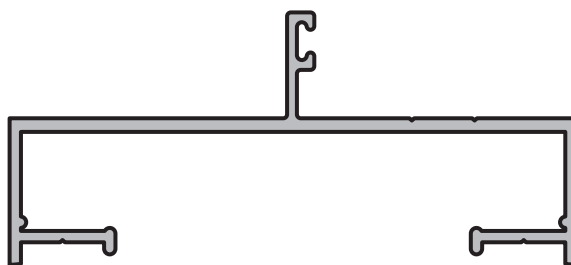

MARCO - PUERTA PLACA SIMPLE CONTACTO

Perfil: 681

Peso: 0,699 Kg/m

Matriz: M1724



REGULADOR 95 A 115 mm.
Perfil: 7020
Peso: 0,659 Kg/m



REGULADOR 115 A 135 mm.
Perfil: 7021
Peso: 0,791 Kg/m

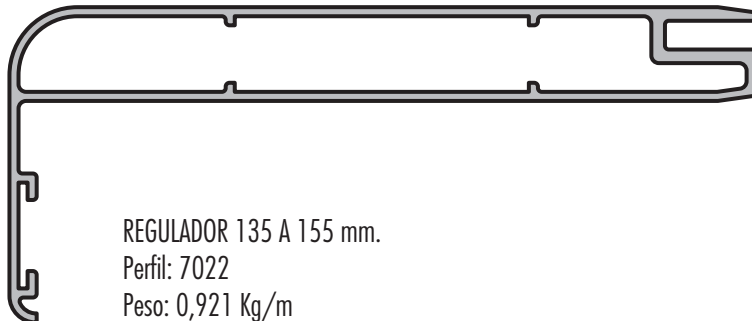

REGULADOR 135 A 155 mm.
Perfil: 7022
Peso: 0,921 Kg/m

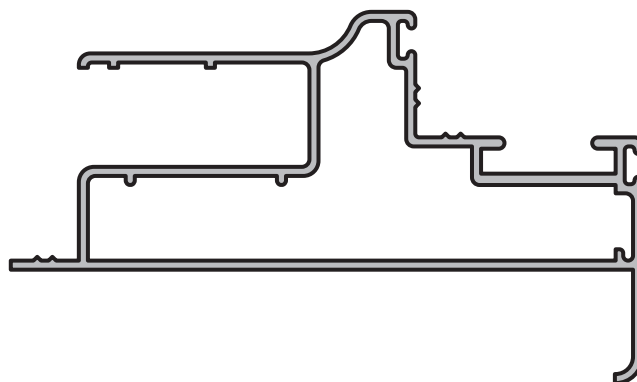

MARCO PUERTA PLACA
Perfil: 7023
Peso: 0,956 Kg/m

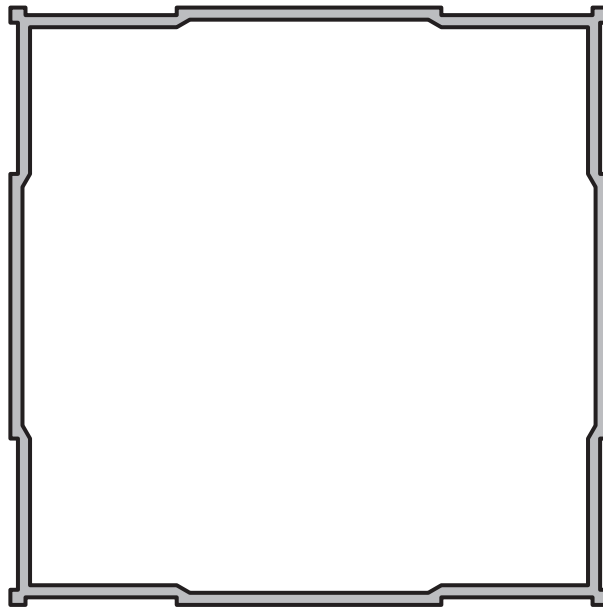
**COLUMNA DE ACOPL**

Perfil: 185

Peso: 1,350 Kg/m

Matriz: M2450

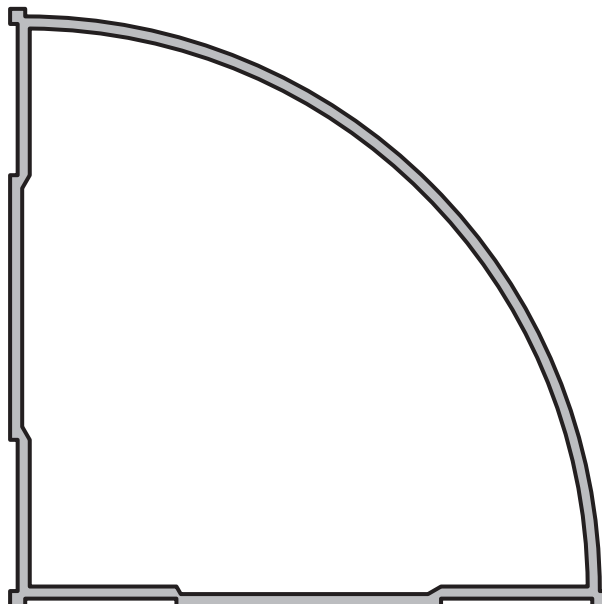
**ACOPLE EN ESQUINA**

Perfil: 186

Peso: 1,202 Kg/m

Matriz: M2457

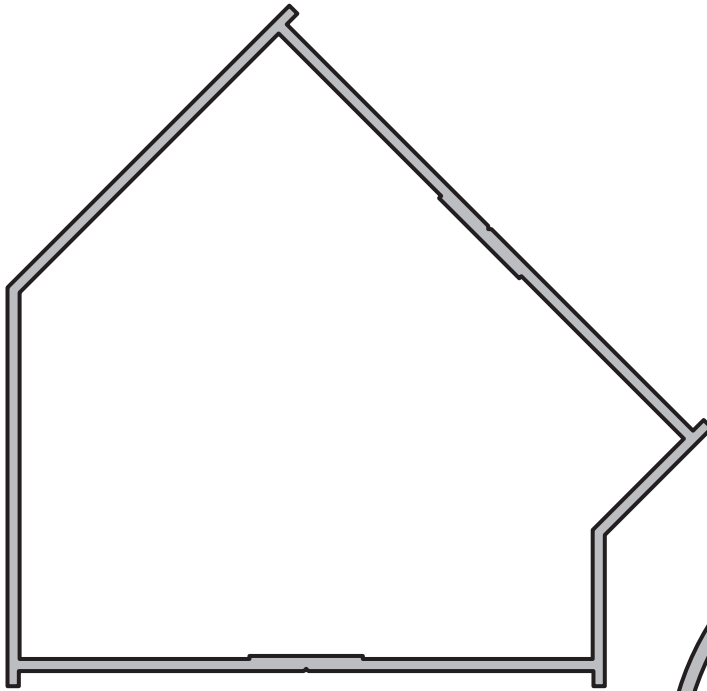

TUBO DE ACOPLA A 45
Perfil: 718
Peso: 1,320 Kg/m
Matriz: M2506

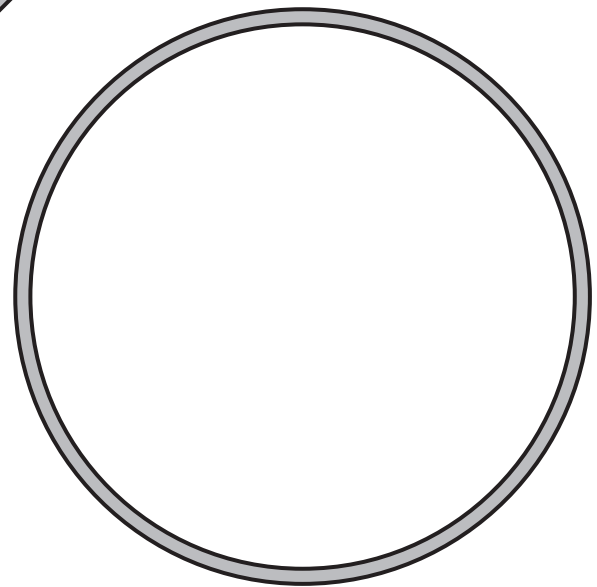

TUBO DIAMETRO 76 x 2 PARA ROTULA
Perfil: PC744
Peso: 1,240 Kg/m



PERFIL DE ACOPLA 75 mm.
Perfil: 6569
Peso: 0,416 Kg/m

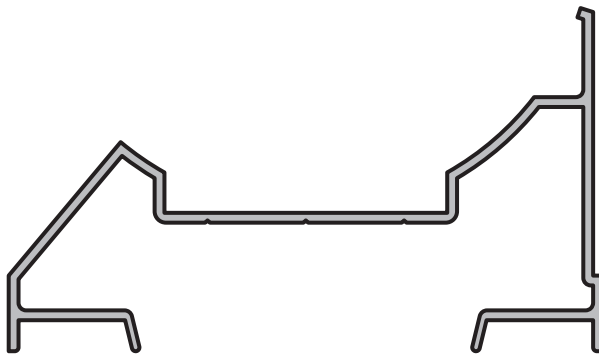

PERFIL ROTULA
Perfil: 187
Peso: 0,678 Kg/m
Matriz: M2461



TAPA PARA PREMARCO UNIVERSAL

Perfil: 2501

Peso: 0,173 Kg/m

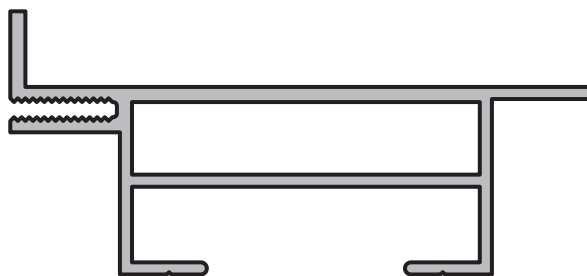

PREMARCO UNIVERSAL

Perfil: 2500

Peso: 0,988 Kg/m

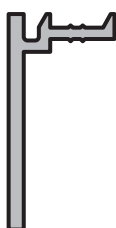

TAPAJUNTA

Perfil: 46

Peso: 0,224 Kg/m

Matriz: M0872

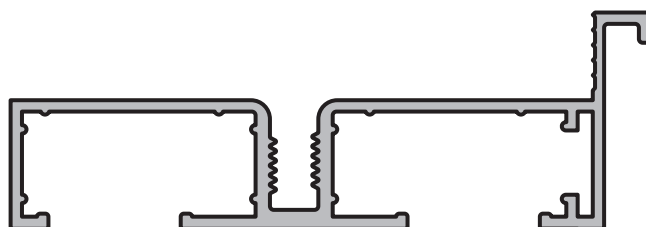

PREMARCO STANDARD

Perfil: 51

Peso: 0,883 Kg/m

Matriz: M0946

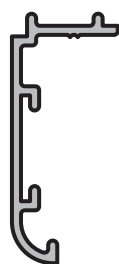

TAPAJUNTA CURVO

Perfil: 7149

Peso: 0,194 Kg/m



PREMARCO 80 mm

Perfil: 6901

Peso: 0,710 Kg/m



TAPAJUNTA JOTA

Perfil: M-0124

Peso: 0,172 Kg/m

Matriz: M0124

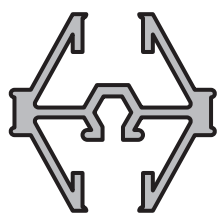

TRAVESAÑO VIDRIO REPARTIDO
Perfil: 801
Peso: 0,434 Kg/m
Matriz: M2775

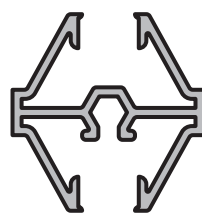

TRAVESAÑO VIDRIO REPARTIDO
Perfil: 6571
Peso: 0,359 Kg/m

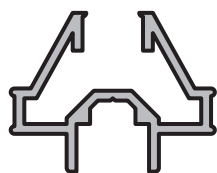

BASTIDOR VIDRIO REPARTIDO CORREDIZA
Perfil: 800
Peso: 0,305 Kg/m
Matriz: M2774

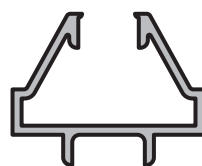

BASTIDOR VIDRIO REPARTIDO CORREDIZA
Perfil: 6572
Peso: 0,243 Kg/m

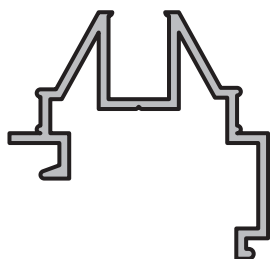

BASTIDOR VIDRIO REPARTIDO PAÑO FIJO
Perfil: 802
Peso: 0,389 Kg/m
Matriz: M2776

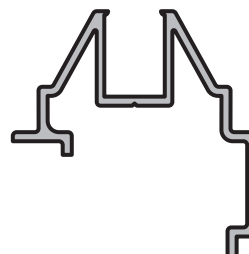

BASTIDOR VIDRIO REPARTIDO PAÑO FIJO
Perfil: 6765
Peso: 0,316 Kg/m

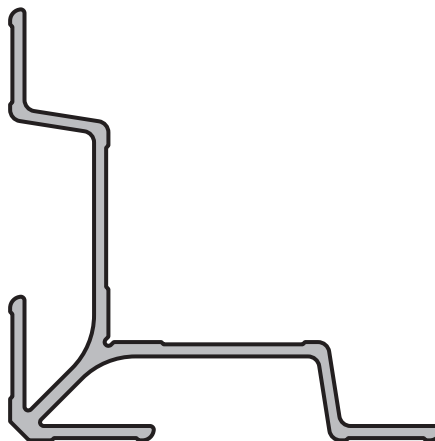

ESCUADRA DE ARMADO PARTE A B y C

Perfil: 37

Peso: 0,745 Kg/m

Matriz: M0642



MOSQUITERO CHICO

Perfil: 6

Peso: 0,199 Kg/m

Matriz: M0197

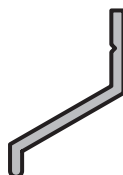

BOTA AGUA

Perfil: 5746

Peso: 0.124 Kg/m



división elaborados

Departamento Comercial: Tel.: (54 11) 4630-7030 • Fax: (54 11) 4630-7089 • comerc.extruidos.elab@aluar.com.ar
Centro de Asistencia Técnica: Tel.: (54 11) 4630-7031/4630-7038 • Fax: (54 11) 4630-7091 • asistenciatecnica@aluar.com.ar
Somellera 6456 • C1439GQF • Capital Federal • Argentina • www.aluarelaborados.com.ar